



PRECISA DE AJUDA?

ACESSE NOSSA
CENTRAL DE ATENDIMENTO

As imagens contidas neste manual são meramente ilustrativas.



MANUAL DE INSTRUÇÕES **CARPET CLEANER**



LEIA O MANUAL
DE INSTRUÇÕES

30002325
REV04DEZ21

Wap



INTRODUÇÃO/ÍNDICE

Parabéns!

Você acaba de se tornar uma AUTORIDADE EM LIMPEZA!

Você vai descobrir no seu dia a dia, todos os benefícios de utilizar um produto WAP, que é sinônimo de potência, durabilidade, design e principalmente soluções que trazem mais praticidade e desempenho com menor esforço. Dê boas-vindas a esse verdadeiro parceiro da limpeza em sua casa e tenha mais tempo para você e sua família

ÍNDICE

Introdução/Índice	2
Apresentação do produto	3
Dados técnicos	4
Observações importantes	5
Instruções de segurança	6
Montando seu produto	9
Função aspiração	10
Função extração	12
Dicas para função extração	14
Limpeza, conservação e armazenamento	15
Solução de limpeza	16
Soluções para possíveis problemas	17
Reciclagem e logística reversa	18
Termos de garantia	19

Conheça as peças e acessórios que vão facilitar a sua vida

Aqui estão todas as peças e acessórios que você precisa conhecer bem para obter um melhor resultado. Confira se todos os componentes estão presentes e em perfeito estado. Depois, mãos à obra.

NOTA

Por razões de transporte e embalagem, alguns acessórios poderão ser fornecidos desmontados. Siga as instruções contidas neste manual para realizar a montagem de seu produto.

APRESENTAÇÃO DO PRODUTO



1. Alça
2. Cabeçote
3. Botão liga/desliga "Aspirar"
4. Botão liga/desliga "Borrifar"
5. Conexão mangueira spray
6. Bocal de sucção
7. Mangueira (91310903235R9)
8. Recipiente

9. Rodízios
10. Extensão curva com gatilho e controle de sucção
11. 2 Extensões retas (Cód unitário: 92113100100R9)
12. Bico extrator grande (9211310160000)
13. Bico extrator pequeno (9211310170000)
14. Filtro permanente (FW005271)
15. Filtro de pano (61156103)



DADOS TÉCNICOS

Tensão (V~)	127/220
Potência elétrica (W)	1600
Vácuo (mbar)	265
Vibração	< 0,3
Volume total (L)	25
Capacidade total do recipiente de água limpa/solução (L)	6
Capacidade útil do recipiente de água suja (L)	15
Comprimento da mangueira (m)	2,35
Comprimento do cabo elétrico (m)	5
Peso líquido (kg)	7,8
Dimensões do produto montado (C x L x A) (cm)	37,5 x 37,5 x 54

*A capacidade útil do recipiente de água suja pode variar de acordo com o tipo de superfície a ser limpa.

A Fresnomaq Indústria de Máquinas S/A se reserva o direito de promover alterações a qualquer momento e sem prévio aviso, em decorrência de avanços tecnológicos e modificações de especificações técnicas e comerciais. Os valores de performance e dados técnicos indicados neste catálogo, como potência, te são aplicada, entre outros, podem variar de acordo com os fatores de aplicação (intemperanças do ambiente, superfícies a serem trabalhadas, etc.) e acessórios utilizados. Outra situação que pode nos levar a efetuar algum tipo de alteração referente aos valores de performance, será mediante a atualização e lançamentos de novas versões de produtos da linha.

OBSERVAÇÕES IMPORTANTES



O manual do usuário foi desenvolvido com o objetivo de esclarecer quaisquer dúvidas que possam surgir durante o uso. Além disso, ele contém informações importantes sobre segurança que se seguidas corretamente, podem garantir o bom funcionamento do produto e, mais importante, garantir a segurança.

Este manual foi produzido com textos objetivos e claros, imagens e fotos que facilitam o entendimento dos procedimentos descritos e enfatiza observações que requerem maior atenção para o melhor uso do produto.

LEGENDA:

NOTA

Indica detalhes sobre o funcionamento do produto, geralmente recomendações da melhor utilização deste.

IMPORTANTE

Indica observações muito importantes sobre o funcionamento, recomendações que não podem deixar de ser realizadas para garantir sua segurança.

! ATENÇÃO!

Indica procedimentos que requerem muita atenção, pois podem trazer riscos ao produto e a saúde do usuário se não realizados corretamente.

! CUIDADO

Indica práticas inseguras quanto ao funcionamento do produto, que podem resultar em alto risco à saúde e/ou acidentes graves ou fatais.



INSTRUÇÕES DE SEGURANÇA

Antes da utilização	Após desembalar o produto, os invólucros plásticos e outros materiais da embalagem deverão ficar longe do alcance de crianças e animais, a fim de evitar riscos de sufocamento ao brincar ou manusear tais resíduos.
	Este produto não deve ser utilizado por crianças ou pessoas com capacidades físicas, sensoriais e mentais reduzidas, ou sem experiência e conhecimento, a menos que sejam supervisionadas ou instruídas em relação ao uso do produto por alguém que seja responsável por sua segurança.
	Crianças devem ser supervisionadas para que não brinquem com o produto.
	Antes de ligar seu produto, inspecione-o com cuidado. Caso encontre algum defeito, não ligue o produto e entre em contato com seu distribuidor.
	Antes de ligar o produto, verifique se a tensão indicada na etiqueta do produto é a mesma da tensão local.
	O produto deve ser colocado em uma superfície plana e estável durante a operação, manuseio, transporte e estocagem.
	Use o produto somente para os propósitos descritos neste manual. É vedado o uso para outras finalidades.
Antes de ligar o produto, encaixe todos os acessórios necessários de forma correta e depois acione o interruptor liga/desliga.	
Durante a utilização	Em função do motor utilizado neste produto, é possível que nas primeiras utilizações perceba-se um odor característico de verniz (utilizado para a isolação dele) devido ao aquecimento.
	Nunca se afaste do produto enquanto este estiver ligado.
	Nunca deixe o produto ligado sem supervisão.
	O produto nunca deve ser utilizado debaixo d'água. Nunca exponha o produto a chuva ou respingos e guarde-o sempre em um local seco.
	Nunca coloque o produto em funcionamento sem os filtros. A ausência dos filtros causa danos irreversíveis ao motor.
	Em caso de acidente ou quebra, desligue o produto imediatamente.
	Não trabalhe com o produto desequilibrado.
	Sempre use o produto em ambientes arejados e nunca cubra ou obstrua as entradas de ar.
	Para movimentar o produto, utilize a alça.
	Não force o movimento quando enroscar em algum objeto.
	Em produtos com enrolador de cabo elétrico, oriente a trajetória com as mãos para que o cabo não chicoteie atingindo o usuário ou o produto.
	A boia de vedação irá atuar quando o tanque atingir sua capacidade máxima. Nesses casos, o motor irá operar normalmente, porém não irá ocorrer a sucção do líquido.
CUIDADO! Se houver vazamento de espuma ou líquido do produto, desligue-o imediatamente.	

Não utilize o produto	Para aspirar líquidos inflamáveis (como gasolina, álcool, entre outros) nem cigarros, brasas ou quaisquer tipos de líquidos ainda quentes, pois pode haver risco de explosão.
	Para aspirar objetos grandes, como pedaços de tecido, pedaços grandes de papel e revestimento de maços de cigarro obstruir a passagem do ar pela mangueira.
	Para aspirar objetos cortantes, como grampos, alfinetes, agulhas e vidros podem danificar os filtros do produto e provocar ferimentos no momento da remoção da sujeira.
	Para aspirar partículas de poeira muito finas, como tonner, gesso e cimento podem ir para o motor, uma vez que têm uma espessura que dificulta a retenção da partícula no filtro.
	Produtos em spray aerossol podem ser inflamáveis. Não os utilize perto do produto.
	Nunca opere o produto em locais de risco de incêndio ou explosão, em poças de água ou outros líquidos.
	Para evitar riscos de choque elétrico, não molhe, nem utilize o produto com as mãos molhadas, nem submerja o cabo elétrico, o plugue ou o próprio produto na água ou em outros tipos de líquidos ou materiais inflamáveis.

Sobre a fiação elétrica, cabos e plugues	ATENÇÃO! O cabo de alimentação deve estar intacto e sem rachaduras. Caso o cabo de alimentação esteja danificado, substitua-o em um Serviço Autorizado WAP para evitar acidentes.
	A rede elétrica da sua residência deve estar de acordo com a Associação Brasileira de Normas Técnicas ABNT NBR-5410.
	Conecte o produto em uma tomada adequada e em perfeito estado para evitar sobrecarga na rede elétrica e/ou mau contato na tomada.
	Quando o produto não estiver em uso, retire o cabo de alimentação da tomada para evitar acidentes.
	Não use pinos soltos, plugues ou tomadas danificados sob risco de choque elétrico, curto-circuito e incêndio.
	Use o produto em uma tomada separada de outros produtos elétricos, evitando que ocorra uma eventual sobrecarga na tomada.
	Insira completamente o plugue na tomada elétrica para evitar acidentes.
	Evite o desgaste do cabo de alimentação causado por calor, cantos vivos ou cortantes e superfícies ásperas.
	Qualquer tipo de reparo ou substituição deve ser realizada por um assistente técnico autorizado a fim de evitar riscos.
	Não prenda, torça, estique ou amarre o cabo elétrico.
	Nunca utilize o cabo elétrico para arrastar ou puxar o produto.
Nunca desligue o produto da tomada puxando pelo cabo elétrico. Use o plugue.	
O uso de extensões elétricas inadequadas pode ser perigoso.	

Sobre os acessórios	Somente encaixe e desencaixe os acessórios no produto quando ele estiver desligado.
	Estique totalmente a mangueira para garantir que ela esteja desobstruída e sem dobras e para que possa operar corretamente.
	Não torça a mangueira, pois isto pode danificá-la e provocar mau funcionamento.
	Se ocorrer o entupimento ou obstrução dos bocais, mangueiras e tubos, faça a desobstrução antes de usar o produto novamente.
	Nunca puxe a mangueira com força, pode ter obstáculos impedindo o movimento do produto.
	AVISO! Não utilize o produto se o cabo elétrico ou partes importantes do produto estiverem danificados, por exemplo, dispositivos de segurança, mangueiras e acessórios.
	AVISO! A mangueira, encaixes e acoplamentos são importantes para a segurança do produto. Use apenas acessórios recomendados pelo fabricante.
	Esvaeze sempre os recipientes ou coletores de sujeira quando estiverem cheios.

Sobre reparo, limpeza e manutenção	Os trabalhos de reparo e manutenção devem ser realizados apenas na rede de Serviços Autorizados WAP.
	Desligue o produto da tomada antes de realizar qualquer manutenção, limpeza e ao substituir peças.
	Desconecte todos os acessórios antes de iniciar a limpeza.
	Use luvas de proteção para a limpeza do produto. Podem existir vários tipos de fungos e bactérias no coletor de pó e filtros.
	Ao terminar a limpeza, descarte o residual do detergente, lave o recipiente e aspire água limpa para realizar a limpeza interna da mangueira e da própria bomba.
	Nunca limpe o produto com álcool, solventes ou outros produtos agressivos de limpeza.
	Limpe as peças plásticas com um pano limpo e levemente umedecido em água e detergente neutro.
	Esvazie sempre os recipientes ou coletores antes de guardar o produto.
	Mantenha o produto em local seco, fresco, ventilado e longe de produtos inflamáveis e/ou explosivos.
	Limpe regularmente o dispositivo de limitação do nível de água de acordo com as instruções e examine-o quanto a sinais de danos (60335-2-68 IEC 2007)

Dicas para limpeza	Retire todas as sujeiras de grande porte, tais como pedras e outros, em seguida faça uma aspiração completa do local antes de começar a limpeza.
	Para uma limpeza mais profunda aplique a solução de limpeza com o gatilho pulverizador em toda a superfície e deixe agir conforme instruções do fabricante.
	Depois de deixar o produto agir comece borrar e aspirar simultaneamente, para isso ligue a bomba de pulverização e pressione o gatilho ao mesmo tempo em que o motor de aspiração estiver ligado. Repita o processo até atingir o nível satisfatório.
	Repita o processo injetando somente água para enxaguar a superfície.
	Após a limpeza utilize somente a aspiração para secar o piso ou o estofado, recomenda-se deixar o local secar completamente dentro de um tempo de 4 a 12 horas, dependendo do clima e temperatura do ambiente.
Para um melhor resultado, utilize os acessórios de limpeza adequados para cada tipo de aplicação.	

IMPORTANTE

Utilize somente detergente apropriado para limpeza com baixa espumação. O uso de detergente não apropriado implicará em limpeza irregular, falha na bomba de sucção o qual não será coberto pela garantia.



ATENÇÃO!

- Não transporte o produto contendo líquido em seu recipiente para que não molhe o motor.
- Este produto não é adequado ao trabalho em superfícies que liberem substâncias sólidas ou líquidas nocivas à saúde. Não opere sobre escadas ou degraus.
- Certifique-se que os pisos, tapetes ou estofados onde será realizada a extração são adequados para esse produto.
- Quando utilizar o produto, verifique o local de aplicação, pois a umidade pode transpassar tapetes ou outras superfícies e danificar pisos laminados.



CUIDADO

- Não conserte nem danifique o cabo elétrico. Risco de choque elétrico.
- Antes da montagem, mantenha o cabo de elétrico desconectado da tomada.

MONTANDO SEU PRODUTO



1. Retire o produto da embalagem.

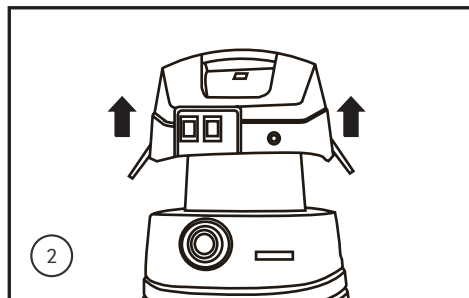

2. Solte os fechos laterais para retirar o cabeçote do corpo do produto.



4. Retire a gaiola e coloque o filtro no local indicado. Instale novamente a gaiola no cabeçote colocando e girando no sentido anti-horário.

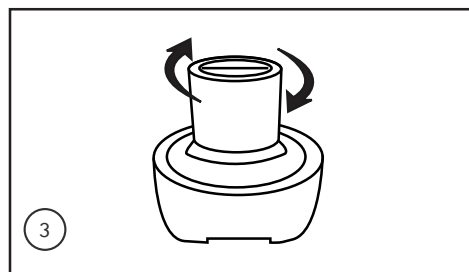

3. Verifique se o cabeçote está com o filtro permanente instalado, caso não esteja, gire a gaiola no sentido horário para destravá-la.

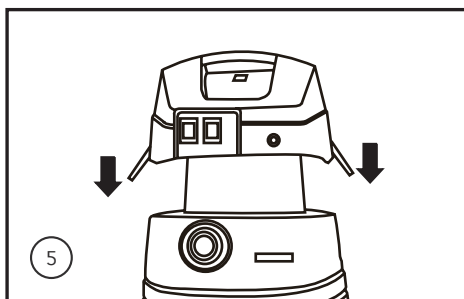

5. Com o filtro instalado, coloque o cabeçote novamente no recipiente e feche as travas laterais.



FUNÇÃO ASPIRAÇÃO

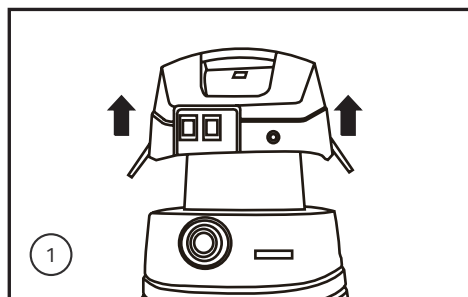

1. Solte as fechos laterais para retire o cabeçote do corpo do produto.

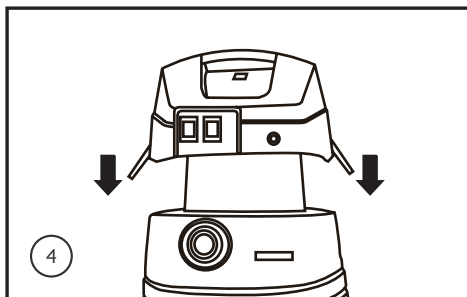

4. Com os filtros instalados, coloque o cabeçote novamente no recipiente e feche as travas laterais.

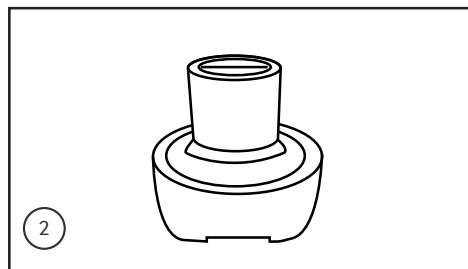

2. Verifique se o cabeçote está com o filtro permanente instalado.

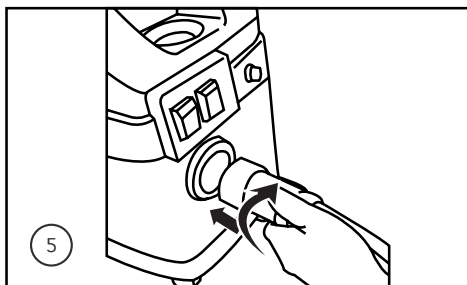

5. Encaixe a mangueira de sucção no recipiente e gire para travar.

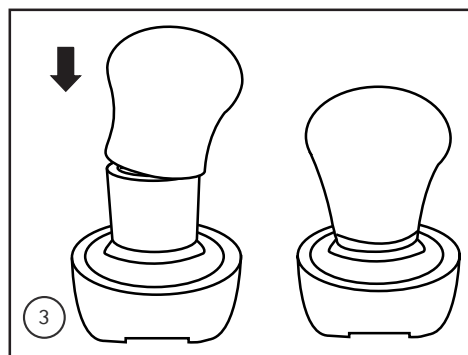

3. Sobre o filtro permanente, coloque o filtro de pano lavável.

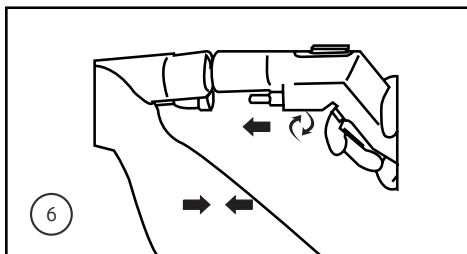

6. Conecte a extensão reta na extensão curva, e trave-a girando o pino parte inferior da extensão curva.

ACESSÓRIOS PARA ASPIRAR

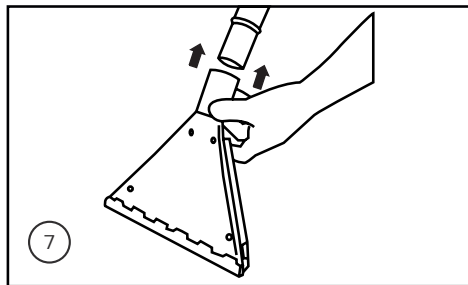

7. Encaixe o bico extrator grande (para pisos e carpetes) ou pequeno (para estofados) na extensão reta e trave-a girando o pino na parte inferior da extensão reta.

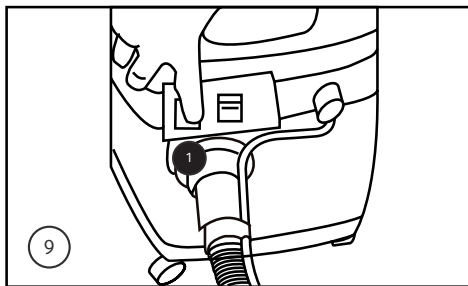

9. Acione o Botão liga/desliga da função "Aspirar".

UTILIZANDO A FUNÇÃO ASPIRAÇÃO

1. Certifique-se que o produto esteja com os filtros adequados para a aspiração de sólidos conforme instruções fornecidas anteriormente.
2. Conecte os acessórios destinados exclusivamente para o modo de aspiração de sólidos, o bico múltiplo ou o bico canto.
3. Ligue o motor de aspiração, pressionando o botão ASPIRAR na posição (I) e inicie o processo de limpeza.
4. Para desligar seu produto, pressione o botão ASPIRAR na posição (O), em seguida remova o plugue da tomada.

IMPORTANTE

O botão borrar NÃO pode ser acionado quando estiver utilizando o produto apenas e exclusivamente no modo aspiração.

Sem água, o uso da função borrar irá reduzir a vida útil do produto e poderá levar até uma falha no componente. Somente utilize o modo borrar para limpeza no modo extração.



FUNÇÃO EXTRAÇÃO

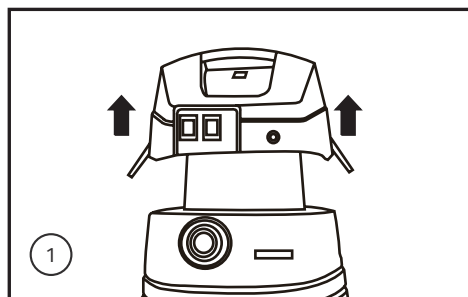

1. Solte as fechos laterais para retire o cabeçote do corpo do produto.

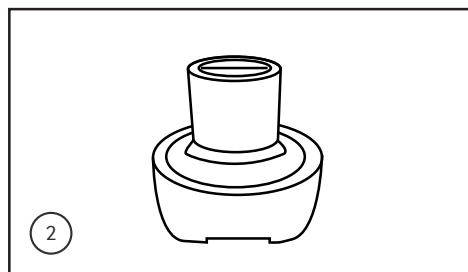

2. Verifique se o cabeçote está com o filtro permanente instalado.

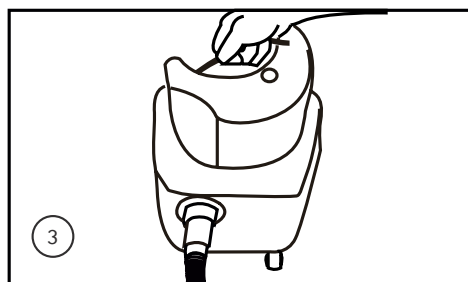

3. Retire do corpo do produto o recipiente de água limpa/solução e enche-o com água limpa + solução anti-espumante, encaixe novamente no recipiente de água suja.



4. Ao colocar o cabeçote encaixe o bico de sucção dentro do recipiente de água limpa/sucção.

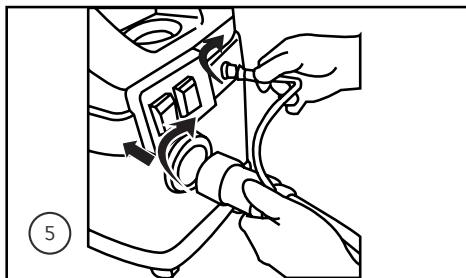

5. Encaixe a mangueira spray no cabeçote girando sentido horário até travar, coloque a mangueira de sucção no recipiente de água suja e trave.

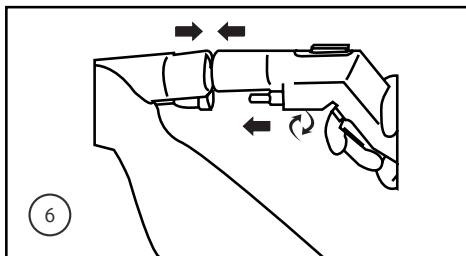

6. Conecte a extensão reta na extensão curva, e trave-a girando o pino parte inferior da extensão curva.

ACESSÓRIOS PARA EXTRAIR

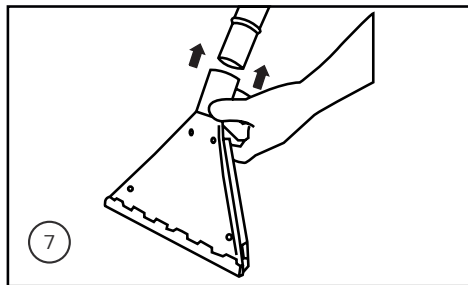

7. Encaixe o bico extrator grande (para pisos e carpetes) ou pequeno (para estofados) na extensão reta e trave-a girando o pino na parte inferior da extensão reta.

UTILIZANDO A FUNÇÃO EXTRAÇÃO

- Recomenda-se fazer uma pré-aspiração da superfície que será higienizada a fim de remover poeiras e demais sólidos, certifique-se de que o produto esteja preparado para a operação no MODO ASPIRAÇÃO.
- Se possível, retire os móveis que ficam posicionados sobre o tapete. No caso dos móveis e armários que não podem ser movidos, coloque uma proteção plástica abaixo e ao redor dos pés a fim de evitar danos devido a umidade do tapete.
- É aconselhável que esta limpeza ocorra o mais cedo possível, para que haja tempo suficiente de secar os tapetes ou sofás. A sua extratora irá remover até 80% da água pulverizada na operação de limpeza. O restante da umidade secará naturalmente de acordo com as condições climáticas.
- Não ande nos tapetes até que estejam completamente secos por pelo menos 4 horas após a limpeza, por isso, comece sua limpeza pelo canto mais distante da porta para começar e vá lentamente em direção a saída do ambiente, assim não irá andar no carpete molhado.

1. Certifique-se que o produto esteja com os filtros e acessórios adequados para a aspiração/extração de líquidos.
2. Desenrole completamente o cabo de alimentação e conecte-o a uma tomada de fácil acesso.
3. Pressione o botão BORRIFAR e acione o gatilho da mangueira de aspiração para borrifar a solução de limpeza.
4. Utilize uma escova com cerdas macias ou equipamento adequado para esfregar a superfície.
5. Pressione o botão ASPIRAR e acione o gatilho de pulverização da mangueira de aspiração para realizar o processo de enxague e extração da sujeira. Deslize o bico extrator lentamente em sua direção, sempre de frente para trás. Solte o gatilho de pulverização quando levantar o bico extrator da superfície.
6. Repita o processo até que não haja mais água suja sendo aspirada, o que poderá ser identificado através do bico extrator que é translúcido.
7. Para secagem mais rápida da superfície, faça o processo de

aspiração sem acionar o gatilho de pulverização.

8. Desligue o motor e a bomba de pulverização no interruptor elétrico localizado no cabeçote do produto.

NOTA:

- **Não utilize produtos de limpeza que produza grande quantidade de espuma, isto irá impactar no funcionamento e desempenho do seu produto.**
- **O filtro de pano ou descartável só poderá ser utilizado para aspiração de sólidos. Para a aspiração de líquidos deve-se retirar o filtro de pano ou descartável, e inserir o filtro espuma.**
- **Periodicamente verifique as condições do filtro de proteção do motor.**
- **No caso de carpetes, tapetes e assentos de cadeiras muito encardidos, poderá ser necessário repetir a operação por mais vezes. Abasteça o tanque e água limpa com o agente químico já diluído conforme recomendação do fabricante.**
- **Antes de aplicar o agente químico limpador, certifique-se que a superfície a ser lavada está isenta de poeiras.**



ATENÇÃO!

- Se espuma ou líquido escapar da máquina, desligue imediatamente.
- Limpe a boia de vedação regularmente e examine-a em busca de sinais de dano.



DICAS PARA FUNÇÃO EXTRAÇÃO

CARPETE LEVEMENTE SUJO

1. Acione os botões aspirar e borrifar.
2. Pressione o gatilho para borrifar a solução de limpeza.
3. Solte o gatilho para parar de borrifar.
4. Mova o bico de limpeza uniforme e lentamente para trás e para frente sobre o carpete, acionando o gatilho repetidamente.
5. Para apenas aspirar, solte o gatilho.

CARPETE BASTANTE SUJO

1. Acione o botão borrifar.
2. Acione o gatilho para borrifar solução de limpeza sobre o carpete (em uma área de, aproximadamente, 1 m² de área).
3. Desligue o botão borrifar.
4. Acione o botão aspirar.
5. Mova o bico de limpeza repetidamente sobre o carpete até estar seco.
6. Não pise no carpete se ele ainda estiver molhado.
7. Espere até o carpete estar completamente seco.

ASPIRAÇÃO DE LÍQUIDOS E PISOS FRIOS

1. Coloque o rodo para limpeza de pisos frios no bico extrator grande.
2. Acione os botões aspirar e borrifar.
3. Acione o gatilho borrifar a solução de limpeza sobre o piso.
4. Mova o bico de limpeza uniforme e lentamente para trás e para frente.
5. Desligue a função borrifar e faça a aspiração até parar de sair água.

LIMPEZA, CONSERVAÇÃO E ARMAZENAMENTO



CUIDADO

- Antes de iniciar a limpeza, retire o cabo elétrico da tomada para evitar possíveis choques.
- Recomenda-se que todos os filtros sejam verificados e limpos após cada uso.

ESVAZIANDO O RECIPIENTE DE SUJEIRA

Seu produto tem um avançado sistema para prevenir que o recipiente opere com capacidade além do suportado. Por isso, quando ele atinge a sua capacidade máxima, a válvula flutuante (boia), automaticamente irá vedar o canal de vazão de ar, para então prevenir danos permanentes no motor de aspiração.

1. Quando a boia selar o motor, você ouvirá um forte ruído. Haverá uma perda imediata de sucção e uma mudança no som do motor.
2. **Não continue!** Desligue o interruptor do motor de aspiração e desconecte o plugue da tomada elétrica.
3. Desconecte todos os engates e a mangueira de sucção flexível.
4. Destrave os fechos do cabeçote do motor.
5. Remova a sujeira do recipiente no banheiro, pia, dreno externo ou jardim mais próximo.
6. Esvazie a sujeira e limpe o recipiente com água limpa.
7. Limpe o excesso de sujeira com um pano úmido.
8. Monte o produto novamente.

Quando usar algum agente de limpeza, sempre siga as instruções presentes neste manual.

- Mantenha os agentes de limpeza longe do alcance das crianças.
- Caso o agente de limpeza entre em contato com olhos, ouvidos e / ou nariz, enxágue-os completamente em água corrente.
- Não misture o agente de limpeza com outros produtos.
- Encha o recipiente seguindo a diluição correta do agente químico de limpeza fornecido nas instruções do produto.
- Ao finalizar o uso do produto não guarde a máquina com água ou com a solução de limpeza no recipiente de água limpa. Se você tiver qualquer solução no tanque de água limpa após a limpeza molhada, recomenda-se armazenar esta solução em um frasco para seu uso futuro.

LIMPEZA E MANUTENÇÃO DO PRODUTO

Seu produto lhe dará anos de excelentes serviços. Você precisa ter atenção, cuidado e desempenhar uma rotina de limpeza e manutenção para prolongar sua vida útil. Para garantir que ele continue a fornecer um excelente serviço para sua família e com uma casa mais limpa e saudável para morar, siga estas instruções simples de limpeza e manutenção:

DEPOIS DE ASPIRAR LÍQUIDOS E SÓLIDOS

- Desconecte todos os acessórios e mangueira flexível do produto.
- Esvazie a água suja do recipiente de sujeira, limpe com um pano para remover qualquer sujidade, enxague abundantemente com água morna e deixe secar completamente antes de guardar.
- Retire o filtro de espuma, enxague em água corrente e deixe secar completamente.
- Enxague e limpe completamente todas as peças e acessórios e deixe secar por completo antes do armazenamento.

LIMPEZA DO SISTEMA DE PULVERIZAÇÃO

1. Adicione água limpa no recipiente de água limpa.
2. Conecte a mangueira de aspiração no bocal de entrada.
3. Conecte a mangueira de pulverização no conector da mangueira.
4. Pressione o botão BORRIFAR na Posição I.
5. Acione o garfo de pulverização até que seja visível a saída da água limpa.

LIMPEZA DA MANGUEIRA FLEXÍVEL

Você pode limpar a mangueira flexível aspirando um pouco de água limpa de um balde qualquer, para isto o produto deve estar adaptado para o modo de aspiração de líquidos.

LIMPEZA DOS FILTROS

FILTRO DE PANO COLETOR DE PÓ

1. Retire o filtro de pano do motor.
2. Lave-o sob água corrente.
3. Deixe o filtro de pano do motor secar em local arejado e só coloque novamente quando este estiver completamente seco.

FILTRO ESPUMA

1. Retire o filtro espuma.
2. Lave-o sob água corrente.
3. Deixe o filtro espuma secar em local arejado, só o coloque novamente quando este estiver completamente seco.

ARMAZENAMENTO

1. Utilize os suportes dos acessórios para guardar o seu produto.
2. Não use produtos de limpeza abrasivos (como esponja de metal e outros produtos químicos) para limpar o produto. Utilize um pano levemente umedecido em água para limpar o produto.
3. Sempre limpe o filtro de proteção do motor quando for guardar o produto.



SOLUÇÃO DE LIMPEZA

WAP SOLUÇÕES DE LIMPEZA

O **LIMPA E EXTRAÍ** é um limpador concentrado de baixa espumação, indicado para o uso em extratoras WAP para a limpeza de sofás, cadeiras, poltronas, estofados automotivos, colchões, tapetes e carpetes. Sua fórmula com pH neutro, protege você, a superfície, a extratora e o meio ambiente. Por isso, enquanto você cuida da limpeza, também está cuidando da natureza. Ele é altamente eficiente na remoção das sujeiras, renovando e perfumando o ambiente com uma sofisticada fragrância de cereja e avelã.

Encontre o **LIMPA E EXTRAÍ WAP** nas versões de 1L e 5L, indicado para limpezas residenciais e profissionais. **O uso deste produto somado às potentes extratoras WAP desempenha um incrível resultado de limpeza, além de render muito mais, graças à sua fórmula concentrada que deve ser diluída em água.**

IMPORTANTE

Não ultrapassar a quantidade de líquido máxima permitida, conforme marcação indicada no recipiente da extratora. A temperatura máxima permitida da solução de limpeza é 40 C.

INSTRUÇÕES DE USO

Para fazer 1L de solução, dilua o **LIMPA E EXTRAÍ** de acordo com o grau de sujidade:

ALTA 35 ml produto + 965 ml de água

MÉDIA 25 ml do produto + 975 ml de água

BAIXA 15 ml de produto + 985 ml de água

1. Agite bem antes de usar.
2. Antes de iniciar o processo, certifique que a área a ser limpa esteja livre de poeira e outros resíduos sólidos.
3. Pulverize a solução na superfície e deixe o produto agir por 10 minutos. Evite molhar o estofado ou o tapete em demasia e deixar o produto secar antes do enxágue.
4. Faça o processo de esfregação para auxiliar na remoção da sujidade.
5. Efetue o processo de enxague utilizando a extratora WAP, pulverize água limpa e aspire ao mesmo tempo até que pare de sair sujeira.

ATENÇÃO! Caso houver manchas, utilize o **REMOVE MANCHAS WAP** para amenizá-la ou removê-la. Repita o processo se necessário. Deixe o carpete, tapete ou estofado já limpo, secar completamente. Não misture o Limpa e Extraí com outros produtos. Consulte sempre o período de validade informado na embalagem.

CONHEÇA A LINHA COMPLETA DE SOLUÇÕES DE LIMPEZA WAP



SAIBA MAIS

SOLUÇÕES PARA POSSÍVEIS PROBLEMAS



SINTOMA	CAUSA	SOLUÇÃO
O produto não funciona ou o motor para repentinamente	Botão Liga / Desliga está desligado	Pressione o botão Liga / Desliga.
	Verifique a tensão da rede elétrica	Conectar o produto em uma rede adequada.
	Plugue está fora da tomada ou incorretamente inserido	Coloque o plugue na tomada e certifique-se que está totalmente inserido.
	Fusíveis da rede com defeito	Verifique os fusíveis da sua rede e acione o interruptor novamente.
	Superaquecimento do motor	Espera o aparelho esfriar para depois utilizar.
	Tomada da rede com problema	Verificar se a tomada está operando normalmente.
Não pulveriza água ou está pulverizando muita pouca água	Recipiente de água limpa está vazio	Verifique se a bomba está ligada.
	Superaquecimento da bomba	Espera o aparelho esfriar para depois utilizar.
	Engates da mangueira transparente podem estar desconectados	Verifique se os conectores estão bem encaixados
Sem sucção ou com sucção reduzida	O coletor de pó está cheio	Esvazie o coletor de pó.
	O saco de pó pode estar cheio	Verifique e esvazie o saco de pó conforme descrito anteriormente neste manual
	Os filtros podem estar sujos	Verifique e limpe todos os filtros conforme descrito anteriormente neste manual de instruções.
	Objetos obstruindo a mangueira de sucção	Desobstrua a mangueira de aspiração.
	A mangueira flexível ou acessório pode estar bloqueando a passagem de ar.	Verificar e esvaziar o tanque de coleta de sujeira
	A válvula flutuante para bloqueio de sucção de ar acionou.	Verifique se os dois grampos de travamento da mangueira flexível estão presos corretamente
	Conector da mangueira não foi encaixado firmemente na entrada de sucção.	Reconecte o conector na entrada de sucção
Poeira saindo durante a limpeza visivelmente	Filtros sujos ou ausentes	Verifique se todos os filtros estão limpos e instalados corretamente
	Saco de pó cheio	Verifique e esvazie o saco empoeirado, ou substitua-o se necessário.
	Partículas pequenas como gesso ou cimento	Não aspire, pode danificar o motor
	Rachadura ou furo na mangueira flexível	Entre em contato com o Serviço Autorizado
Ruído ou vibração	Entupimento na mangueira de sucção	Desobstrua a mangueira de aspiração.
	Entupimento nos tubos ou bicos	Desobstrua os tubos ou bicos.

Se estas opções não resolverem os problemas acima descritos, entre em contato com um Serviço Autorizado WAP. Para demais esclarecimentos, conecte-se conosco em nossas redes sociais. A WAP tem mais de 700 Serviços Autorizados em todo o Brasil. Se você mora em uma cidade que não tem Serviço Autorizado WAP, basta entrar em contato com o Serviço de Atendimento ao Consumidor (SAC) e solicitar um código de postagem para enviar o equipamento para o Serviço Autorizado mais próximo pelo correio. O código de postagem pode ser utilizado nos casos em que a residência do consumidor fica acima de 40 quilômetros de distância do Serviço Autorizado e quando o produto está no período da garantia.



RECICLAGEM E LOGÍSTICA REVERSA

RECICLAGEM DO PRODUTO

Visando diminuir o impacto da poluição ambiental, a WAP procura projetar os seus produtos e embalagens com materiais recicláveis, de fácil separação, portanto para o correto descarte destes materiais, procure empresas de separações e reciclagem de matérias na sua cidade, evitando que estes sejam descartados no solo, lençóis freáticos, prejudicando sua saúde e bem estar.



LOGÍSTICA REVERSA

Os produtos WAP não devem ser descartados no lixo doméstico. Existe um sistema de reciclagem de eletrodomésticos e eletroeletrônicos que tem como principal objetivo a preservação do meio ambiente. Esse processo é chamado de logística reversa e a WAP é associada da ABREE, uma entidade gestora responsável pela reciclagem correta dos produtos descartados. Para o descarte dos produtos e embalagens é necessário observar a legislação e a localização dos pontos de coleta em cada região.

Como funciona a logística reversa?

1. Tudo começa com você consumidor!

Para o descarte de um produto eletroeletrônico e eletrodoméstico é importante que confira a lista da ABREE (<http://abree.org.br/informacoes>) para saber onde levar o seu produto.

2. Pontos de recebimento

Ao levar o eletroeletrônico ou eletrodoméstico até lá, ele será corretamente armazenado e depois terá destinação final ambientalmente correta: a reciclagem.

3. Reciclagem

Aqui você pode ficar tranquilo! Trabalhando em parceria com demais associados e parceiros, os eletroeletrônicos e eletrodomésticos vão chegar para a ABREE que vai tomar conta da reciclagem dos produtos. O importante para nós é ter a sua ajuda para que os produtos cheguem ao destino certo e assim poderemos fazer o nosso trabalho corretamente.





TERMOS DE GARANTIA

A) Os prazos de garantia

O fabricante garante o aparelho identificado na Nota Fiscal de Venda ao Consumidor Final nas condições e prazos listados a seguir:

1. O prazo de garantia do produto se compõe de:

Garantia legal: 3 meses

Garantia contratual: 9 meses

Garantia total: 12 meses

1.1. Garantia legal

Os componentes (acessórios, mangueira de alta pressão, lanças e bicos de alta pressão, bicos injetores, mangueiras de sucção e aspiração, gatilhos, recipientes, capôs, tubos, extensões, anéis, vedações, anéis o-rings, gaxetas, partes e peças plásticas externas) são garantidos contra defeitos e insuficiências do equipamento que, comprovadamente, se devem a defeitos de material ou de fabricação, pelo prazo legal de 90 (noventa) dias, contados a partir da data de entrega do produto ao consumidor, tendo como base a Nota Fiscal de Venda ao Consumidor Final.

1.2. Garantia contratual

O fabricante garante o aparelho devidamente identificado na Nota Fiscal de Venda ao Consumidor Final, contra qualquer defeito de fabricação que se apresentar no período de 270 (duzentos e setenta) dias, prazo que será contado a partir do término da garantia legal, devidamente comprovados, tendo como base a data de venda constante na Nota Fiscal de Venda ao Consumidor Final.

B) Condições gerais da garantia

1. A garantia abrange a remoção de todos os defeitos ou insuficiências que se devem a defeitos de material ou de fabricação, sendo que todo e qualquer defeito deverá ser comunicado imediatamente a um de nossos Serviços Autorizados WAP.

2. As garantias serão prestadas sem qualquer ônus para o consumidor e não causam uma prorrogação nem um reinício do tempo de garantia. As partes e peças substituídas passam a ser de propriedade da Fresnomaq Indústria de Máquinas S/A.

3. O local da prestação do serviço gratuito de garantia é qualquer um de nossos Serviços Autorizados WAP. Nas demais localidades onde o fabricante não mantiver Serviços Autorizados, os defeitos deverão ser comunicados imediatamente ao revendedor do produto. Nesses casos, as despesas recorrentes de transporte de aparelho, bem como viagem e estadia de um técnico (quando for o caso), acontecerão por conta e custo do consumidor final seja qual for a época ou natureza do serviço.

4. A Fresnomaq Indústria de Máquinas S/A. somente assumirá a garantia se o equipamento estiver acompanhado da Nota Fiscal de Venda e dentro dos prazos acima especificados. Em casos de garantia, o equipamento deverá ser entregue a um

de nossos Serviços Autorizados. Ao remeter o equipamento para Serviço Autorizado WAP, deve-se observar que o equipamento esteja bem empacotado e na embalagem original, com indicação completa do remetente, e se possível acompanhada de um breve descrição do defeito. Pedimos a gentileza de verificar o endereço do Serviço Autorizado WAP mais próximo.

5. A Fresnomaq Indústria de Máquinas S/A. não se responsabiliza por qualquer dano pessoal ou material oriundo da utilização imprópria do equipamento. Não nos responsabilizamos por danos causados a pisos, superfícies e outros objetos que tenham sido tratados de forma diferente à indicada no manual de instruções. A garantia cessa também em casos de danificação do aparelho por utilização de produtos químicos não apropriados; de ligações e instalações contrárias às instruções; manuseio inadequado, bem como a não observância das instruções de funcionamento; vazão e pressão; rompimento de lacres; trabalho do equipamento insuficientemente abastecido de água; trabalho com o equipamento sem água; ausência de aterramento na ligação elétrica; tensões e correntes superiores ou inferiores aos valores indicados e recomendados para cada equipamento; utilização de água suja ou impura; filtros de água sujos ou obstruídos, ausência dos filtros; mistura de produtos químicos (espumantes, infláveis ou agressivos à saúde e à natureza); danificação de cabos elétricos e mangueiras; utilização de extensões inadequadas do cabo elétrico; utilização de peças e componentes que não sejam recomendadas pelo fabricante (e devidamente marcados e identificados); a não verificação periódica do nível do óleo, dos filtros, mangueiras e demais dutos; a não regularidade do enxágue do sistema e a exposição e estocagem dos equipamentos de forma diferente à indicada.

6. A garantia também cessará automaticamente quando da verificação de defeitos causados por serviços de reparo e manutenção executados por pessoas não instruídas ou autorizadas para tal.

7. Expirado o prazo de vigência desta garantia, cessará toda a responsabilidade do fabricante quanto à validade dos termos e condições aqui descritos.





VOCÊ ACABA DE SE TORNAR UMA AUTORIDADE EM LIMPEZA!



CONSULTE A RELAÇÃO ATUALIZADA DE
ASSISTÊNCIAS TÉCNICAS AUTORIZADAS NO SITE

www.wap.ind.br

Caso precise de informações adicionais ou tenha dúvidas sobre a garantia, entre em contato através do nosso SAC - Serviço de Atendimento ao Consumidor, pelo telefone ou e-mail abaixo:

Tel.: (41) 3012-7272 | E-mail: sac@wap.ind.br

Wap

Fresnomaq Indústria de Máquinas S/A
Rua Antonio Singer, 200
São José dos Pinhais | PR | Brasil
CEP: 83.090-362