



As imagens contidas neste manual são meramente ilustrativas.

MANUAL DE INSTRUÇÕES  
ROBÔ ASPIRADOR  
**WAP ROBOT W2000**



LEIA O MANUAL  
DE INSTRUÇÕES

FW006452  
Rev.01\_Dezembro/2018

**Wap**



## DADOS TÉCNICOS

# Parabéns!

## Você acaba de se tornar uma AUTORIDADE EM LIMPEZA!

Você vai descobrir no seu dia-a-dia, todos os benefícios de utilizar um aspirador WAP, que é sinônimo de potência, durabilidade, design e principalmente soluções que trazem mais praticidade e desempenho com menor esforço. Dê boas vindas a esse verdadeiro parceiro da limpeza em sua casa e tenha mais tempo para você e sua família.

### ROBÔ ASPIRADOR WAP ROBOT W2000

Tensão de trabalho (VDC)	14,4
Bateria	Ni-MH
Potência nominal (W)	20
Capacidade da bateria (mA)	2000
Tempo de carregamento (h)	3-5
Nível de ruído (dB(A))	72
Modo de controle	Manual / Controle Remoto
Capacidade do recipiente (L)	0,35
Dimensão do produto (CxLxA) (mm)	350 x 350 97
Peso líquido (kg)	4

### CARREGADOR / ADAPTADOR

Tensão de saída (VDC)	24
Corrente de saída (mA)	600

## DADOS TÉCNICOS



Conheça as peças e acessórios que vão facilitar a sua vida

Ao abrir a caixa você vai encontrar todo o respeito que a WAP dedica a você. Aqui estão todas as peças e acessórios que você precisa conhecer bem para obter um melhor resultado. Confira se todos os componentes estão presentes e em perfeito estado. Depois, mãos a obra.

# www.wap.ind.br

Bem-vindo ao mundo WAP!

DESCRIÇÃO	QUANTIDADE
1 - Robô aspirador de pó	1
2 - Controle remoto (FW006464)	1
3 - Base para carregamento (FW006465)	1
4 - Carregador da bateria	1
5 - Escovas p/limpeza direita	2
6 - Escovas p/limpeza esquerda	2
7 - Pilhas AAA	2
8 - Pincel para limpeza (FW006466)	1
9 - Turbo Brush	1
10 - Filtro HEPA (FW006467)	1
11 - Grade do filtro	1
12 - Recipiente de pó	1

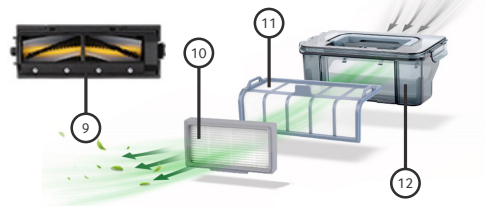
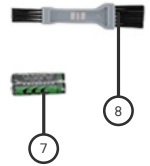
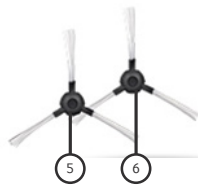

OBS.: Filtro já vem instalado no produto.



## DESCRIÇÃO DOS COMPONENTES

O robô possui os seguintes componentes:

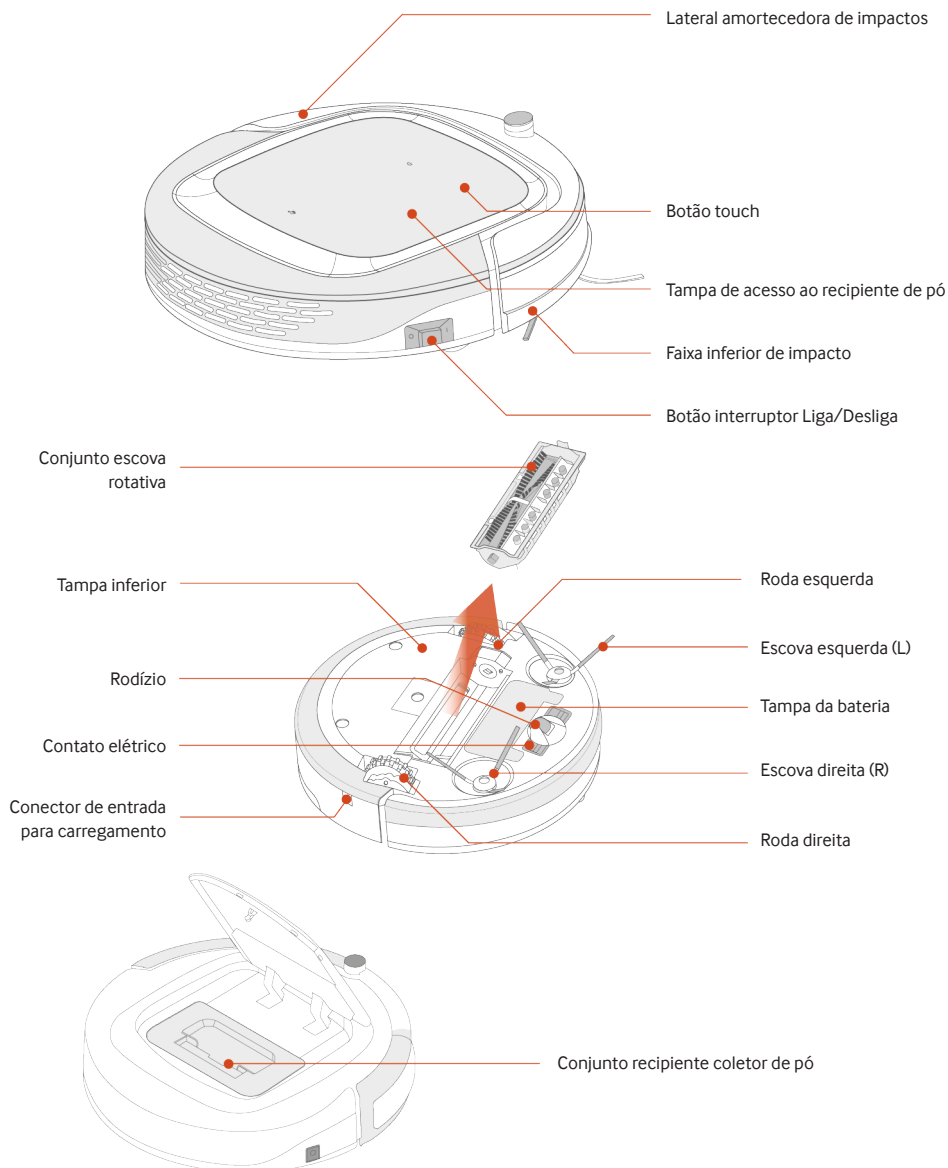

## DESCRIÇÃO DOS COMPONENTES



### Componentes do recipiente de pó

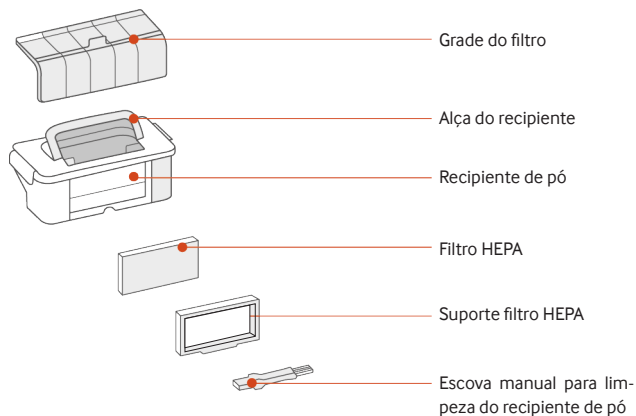

### Componentes da escova rotativa (Turbo Brush)

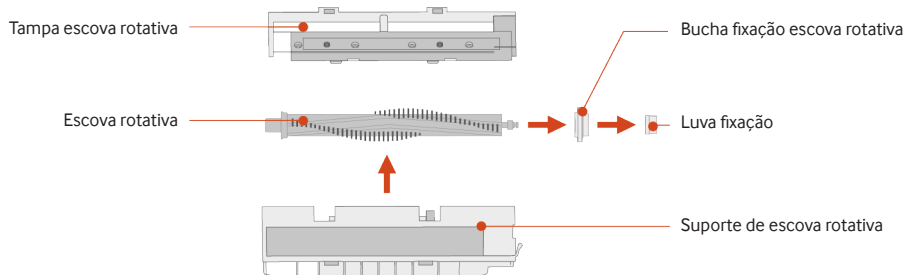

### Base de carregamento

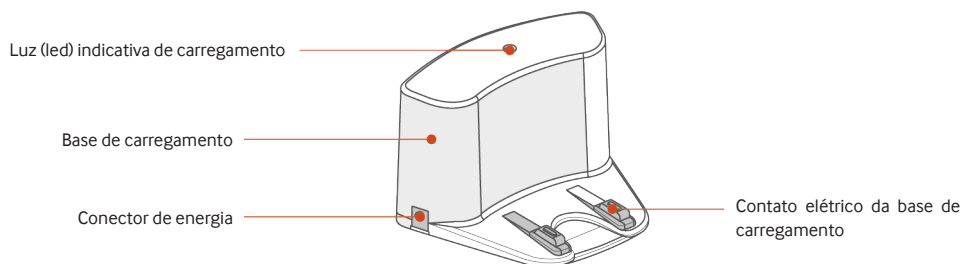



## INSTRUÇÕES DE SEGURANÇA

O manual do usuário que acompanha seu equipamento foi desenvolvido com o objetivo de esclarecer quaisquer dúvidas que possam surgir durante o uso. Além disso, ele contém informações importantes sobre segurança que se seguidas corretamente, podem garantir o bom funcionamento do aparelho e, mais importante, garantir a sua segurança.

Pensando no consumidor, este manual foi produzido com textos objetivos e claros, imagens e fotos que facilitam o entendimento dos procedimentos descritos e enfatizando observações que requerem maior atenção para o melhor uso do aparelho.

A Fresnomaq Indústria de Máquinas S/A se reserva o direito de promover alterações a qualquer momento e sem prévio aviso, em decorrência de avanços tecnológicos e modificações de especificações técnicas e comerciais. Os valores de performance e dados técnicos indicados neste catálogo, como potência, tensão aplicada, entre outros, podem variar de acordo com os fatores de aplicação (intemperanças do ambiente, superfícies a serem trabalhadas, etc.) e acessórios utilizados. Outra situação que pode nos levar a efetuar algum tipo de alteração referente aos valores de performance, será mediante a atualização e lançamentos de novas versões de produtos da linha.

### LEGENDA:

#### NOTA

*Indica ao usuário detalhes sobre o funcionamento do aparelho, geralmente recomendações da melhor utilização deste.*

#### IMPORTANTE

Indica ao usuário observações muito importantes sobre o funcionamento, recomendações que não podem deixar de ser realizadas para garantir sua segurança.



#### ATENÇÃO!

Indica ao usuário procedimentos que requerem muita atenção, pois podem trazer riscos ao aparelho e também a saúde do usuário se não realizados corretamente.



#### PERIGO

Indica ao usuário práticas inseguras quanto ao funcionamento do aparelho, que podem resultar em alto risco à saúde e/ou acidentes graves ou fatais.

## SEGURANÇA

Para garantir o melhor desempenho de seu produto, leia atentamente todas as recomendações a seguir. Não descarte o Manual do Usuário, guarde-o para eventuais consultas. Leia todas as instruções antes de usar o aparelho.

### Medidas Importantes de Segurança

Para reduzir os riscos de choques elétricos, queimaduras, ferimentos pessoais ou danos ao equipamento, siga as recomendações básicas de segurança ao usar este aparelho:

#### IMPORTANTE

Este aparelho não pode ser utilizado por crianças ou pessoas com capacidades físicas, sensoriais ou mentais reduzidas sem a supervisão de um responsável. Os usuários devem ser bem instruídos sobre as questões de segurança e também dos perigos do uso inapropriado do aparelho.

Crianças devem ser supervisionadas para não brincarem com o aparelho.

## INSTRUÇÕES DE SEGURANÇA

1. Para evitar acidentes, mantenha o material da embalagem fora do alcance de crianças, após desembalar o aspirador de pó.
2. Deve-se ficar especialmente atento quando o aparelho for usado perto de crianças.
3. Não utilize o aparelho para outros fins além dos previstos neste Manual do Usuário.
4. Nunca mergulhe o aparelho em água ou em qualquer outro líquido.
5. Verifique se a tensão da rede elétrica no local de instalação é a mesma indicada na etiqueta localizada no aparelho.



#### ATENÇÃO!

Se o cordão de alimentação estiver danificado, ele deve ser substituído pelo fabricante, agente autorizado ou pessoa qualificada, a fim de evitar riscos.

## INSTRUÇÕES DE SEGURANÇA



### IMPORTANTE

**NÃO UTILIZE** o aparelho após este ter apresentado defeito, ter sofrido algum dano ou mesmo com o cabo de alimentação e/ou o plugue danificados. Entre em contato com o SAC para realizar um exame, ajuste ou reparo.

6. A fim de evitar acidentes, tais como choques elétricos, não mergulhe o cabo de alimentação ou o plugue em água ou em qualquer outro líquido.
7. Não use este aparelho para aspirar materiais inflamáveis.
8. Este aparelho foi projetado para aspirar apenas objetos secos. Nunca tente aspirar líquidos ou materiais molhados, pois poderá ocasionar em choque elétrico.
9. Não use o aparelho sem os filtros e sem o recipiente coletor de pó.
10. Sempre esvazie o recipiente coletor de pó quando este estiver cheio.
11. Se houver bloqueio nos bocais, que possam reduzir o fluxo de ar, o aparelho só deverá ser usado após as obstruções serem totalmente removidas.
12. Não guarde nem utilize o aparelho perto de locais com temperatura elevada.
13. Se durante a operação houver ruídos estranhos, odores, fumaça, mau funcionamento e outras falhas, desligue o aparelho e retire o plugue da tomada. Em seguida, entre em contato com o SAC.
14. Procure não passar com o aparelho sobre o cabo de alimentação do carregador.
15. Para evitar choque elétrico, nunca use o aparelho com as mãos molhadas. Não molhe o aparelho nem o coloque dentro d'água.
16. Antes da primeira operação, certifique-se que o recipiente coletor de pó está instalado corretamente.



### ATENÇÃO!

**NÃO desligue** o carregador da bateria da tomada puxando pelo cabo de alimentação.

17. Não é recomendável fazer a limpeza do aparelho enquanto este estiver em recarga.
18. Para que não ocorram acidentes evite o contato físico, mantenha os cabelos, as roupas e outros utensílios longe do bocal de aspiração e das escovas do aparelho.
19. Não é recomendável utilizar o produto para aspirar partículas muito finas (tais como: farináceas, pó de gesso, toner,

etc), pois estas são de difícil retenção pelos filtros e poderão danificar o motor.

20. Não utilize o aparelho para aspirar objetos pesados ou cortantes (como agulhas, vidros e grampos), pois podem danificar o aparelho.
21. Não utilize o aparelho em um espaço fechado onde haja vapores emitidos por tintas à base de óleo, solvente de tinta, substâncias tóxicas, poeira de inflamáveis ou outros vapores explosivos e/ou tóxicos.
22. Não utilize o aparelho para aspirar detritos em combustão, tais como cinzas, cigarros e semelhantes.
23. Antes de limpar sob mobiliário baixo, certifique-se que não hajam objetos que possam prejudicar o aparelho ou bloquear a sucção.



### ATENÇÃO!

Jamais aproxime o bocal de sucção dos olhos e dos ouvidos.

24. Para o máximo desempenho de limpeza, verifique os filtros frequentemente e limpe-os ou substitua-os quando necessário.
25. Este aparelho é destinado para uso ocasional em pisos de madeira, cerâmica, carpete baixo ou similar.
26. Use somente os acessórios do aparelho e peças originais do fabricante.
27. A Nota Fiscal e o Certificado de Garantia são documentos importantes e devem ser guardados para efeito de garantia.
28. Antes de usar o produto, remova o cabo de alimentação e os itens pequenos no chão para evitar obstruções durante o processo de limpeza e assegure-se de que as cortinas e as toalhas de mesa estejam afastadas do chão para evitar que fiquem presas na máquina.
29. Não exponha este produto a pontas de cigarro, ignitores ou outros itens que possam causar incêndio.
30. Este produto destina-se apenas ao uso em ambiente interno, em vez de locais externos ou industriais.
31. Não coloque itens acima de 10 kg no produto.
32. Não use o produto em solo úmido ou molhado.
33. Antes de usar o produto, remova todos os itens frágeis (como óculos, lâmpadas, etc.) e itens que possam obstruir a escova lateral, o canal de sucção e as rodas motrizes (como fios, cortinas, etc.) do chão.
34. Desligue o interruptor de energia se o produto não for usado por um longo tempo.
35. Antes de carregar, certifique-se de que o adaptador de energia esteja firmemente conectado à tomada elétrica.
36. A temperatura de operação do produto é de 0 a 40 °C.



## INSTRUÇÕES DE SEGURANÇA / INSTALAÇÃO ELÉTRICA

37. A bateria deve ser removida antes de descartar o produto.
38. Recicle a bateria.
39. Crianças, pessoas com deficiência ou falta de bom senso e experiência em eletrodomésticos não devem usar este produto sem a orientação de pessoal capacitado para utilizar este produto.
40. Não desmonte a bateria da unidade principal. Para substituição, entre em contato com o SAC.

### NOTA

**Qualquer serviço de manutenção deverá ser efetuado por técnico qualificado.**

**Contate o SAC mais próximo para realizar a verificação, reparo ou ajuste.**

Não utilize bateria que não seja original do fabricante / importador, isso poderá causar danos ao aparelho ou oferecer riscos a pessoa que o opera.



### ATENÇÃO!

Este equipamento deve ser carregado apenas utilizando o carregador fornecido com o aparelho.

### NOTA

**Aparelho testado conforme requisitos de segurança para isolamento reforçada Classe III em conformidade com o descrito na norma IEC 60335-1, IEC 60335 - 2 - 2 e Portaria Inmetro nº371.**

### IMPORTANTE

Risco de Choque Elétrico!

- O cabo de alimentação com plugue 2P (2 polos) está de acordo como novo padrão NBR 14136.
- Não desmonte este aparelho. A desmontagem somente poderá ser realizada por técnico habilitado e autorizado, devido aos componentes elétricos que ficarão expostos durante a operação de desmontagem, testes, etc.

Este aparelho deve ser ligado em uma rede elétrica de acordo com o padrão NBR 5410 e IEC 60364-1.

Este aparelho é equipado com cabo com fio e plugue. O plugue deve ser colocado em tomadas devidamente instaladas. A instalação do ponto de alimentação deve seguir a norma NBR 5410 (instalações elétricas de baixa tensão).

A rede elétrica usada neste equipamento deve incluir aparelho residual de corrente que interrompe a corrente se a fuga para o terra superar 30 mA por 30 ms ou aparelho que interrompe o aterramento.

A extensão deve estar em conformidade com os requisitos mencionados a seguir para dimensionar a extensão de acordo com o comprimento:

Para extensões até 15m de comprimento, utilize fios de bitola 2,5mm<sup>2</sup> e, para extensões de 15 a 30m, fios de bitola 4mm<sup>2</sup>.



### ATENÇÃO!

A tomada elétrica, por motivo de segurança, deve estar localizada em um local de fácil acesso após a instalação do aparelho.

### NOTA

**Sempre que possível evite a utilização de extensões e conectores tipo T e benjamins. Dê preferência à uma tomada exclusiva.**

## INSTRUÇÕES E AVISOS

1. Certifique-se de remover os cabos de alimentação e outros objetos, enfeites espalhados no chão antes de iniciar a limpeza com seu aspirador robô, para assim evitar a captura, bloqueio do produto ou danos nestes objetos.

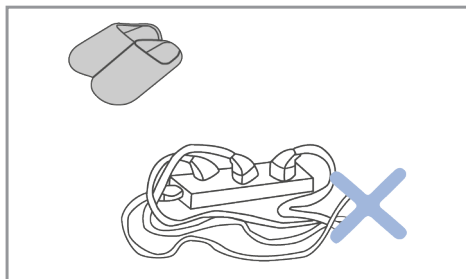



## INSTRUÇÕES E AVIOS



2. Não use o produto em áreas úmidas ou molhadas. Dobre as bordas do tapete para dentro ou utilize um tapete onde suas bordas não tenham fios longos e que possam impactar na operação do seu aspirador de pó.

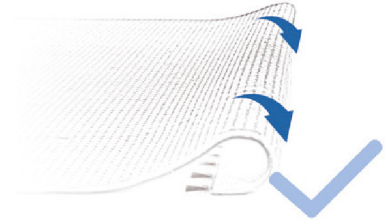
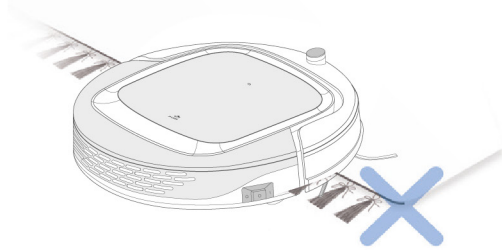

3. Os cabos de alimentação e outros objetos espalhados no chão podem prender ou bloquear o produto. Certifique-se de removê-los antes de usar no local a ser limpo. Coloque os móveis e cadeiras em seus corretos lugares adequados.

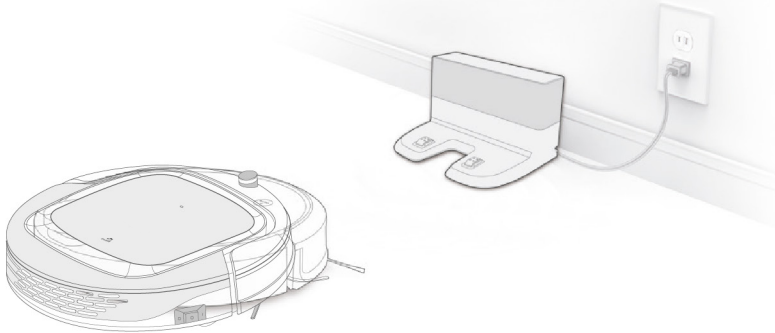

4. Recomenda-se adicionar uma cerca de proteção à área suspensa para evitar que quedas do produto. Este produto quando operado no modo manual não possui sensores traseiros que impeçam a sua queda.

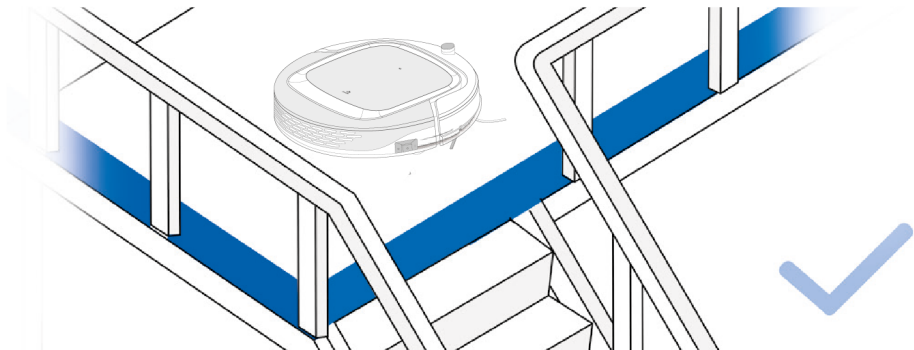



## INSTRUÇÕES DE USO

### CONTROLE MANUAL

#### IMPORTANTE

As escovas giratórias não vem montadas no corpo do aparelho. Para utilizar o produto é necessário montá-las manualmente antes de qualquer operação.

Para iniciar o uso do aspirador através do uso manual siga as instruções a seguir:

1. Coloque o aspirador no chão.
2. Ligue o aparelho no botão "LIGAR/Desligar", localizado na parte lateral direita do produto.
3. Em seguida, pressione a tecla "INICIAR/ pausar" para que o aspirador de pó robô inicie o modo limpeza.
4. Para pausar, basta pressionar a tecla "INICIAR/pausar" durante 3 segundos, deste modo o aparelho entrará em modo repouso. Para voltar a utilizá-lo, basta pressionar novamente a tecla "INICIAR/pausar".

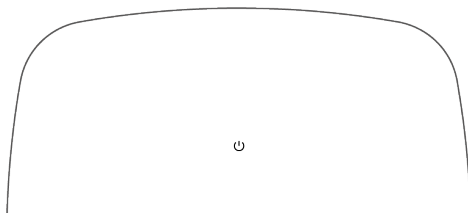

Descrição do indicador "LIGA/ DESLIGA"

- Quando o interruptor "LIGA/ DESLIGA" na lateral do aspirador é pressionado, "LIGA/ DESLIGA" na tampa superior ficará azul. Se não houver operação dentro de 30 minutos, o indicador será desligado automaticamente.
- Quando o aspirador de pó é reiniciado, o indicador piscará por 7 segundos.
- Quando o "LIGA/ DESLIGA" no painel de controle for pressionado, o indicador azul piscará três vezes, então o modo de limpeza será ativado e o indicador ficará azul.
- Quando a tensão da bateria está baixa, o indicador fica vermelho.
- Quando o aspirador de pó estiver sendo carregado, o indicador azul irá piscar lentamente e ao fim do carregamento, a luz ficará acesa.
- Em caso de falha, o indicador piscará intermitentemente em vermelho.

### NOTA

*Caso o aparelho não seja usado, sempre desligue-o utilizando o botão "LIGAR/Desligar", evitando desta maneira deixá-lo em modo repouso.*

### Controle remoto

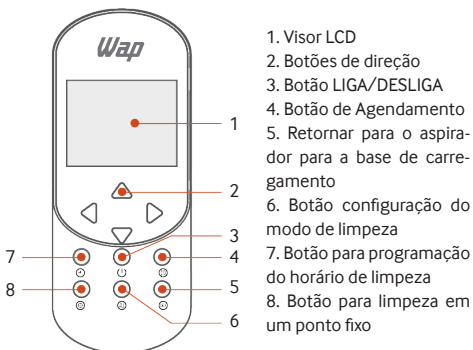

O modo de utilização do controle remoto é semelhante ao controle remoto das televisões. Para controlar o aspirador pressionando as teclas diretamente no controle. O primeiro passo é pressionar o interruptor "LIGA/ DESLIGA" na lateral do aspirador de pó para iniciar a sua operação.

1. **BOTÃO RELÓGIO** (AJUSTE DE HORA E DIA DA SEMANA)  
Mantenha pressionado "BOTÃO RELÓGIO" para ajustar a hora, pressionar os botões de direcionais para acertar a hora e os minutos e, em seguida, pressionar "BOTÃO RELÓGIO" para confirmar o ajuste.
2. **BOTÃO LIGA/ DESLIGA**   
Pressione "BOTÃO LIGA/ DESLIGA" para iniciar ou pausar a limpeza
3. **BOTÃO DE LIMPEZA EM UM PONTO FIXO**   
Pressione o "BOTÃO DE LIMPEZA EM UM PONTO FIXO" para limpar em um local fixo por mais tempo.
4. **BOTÃO MODO DE LIMPEZA**   
Pressione "BOTÃO MODO DE LIMPEZA" para ajustar o modo de limpeza.  
Modo 1: Limpeza das bordas/ extremidades  
Modo 2: Limpeza círculos  
Modo 3: Limpeza aleatória  
Modo 4: Limpeza Zigzag





## NOTA

Por favor, instale as baterias antes de utilizar o controle remoto. Se o produto não será utilizado por um longo período de tempo, é recomendado remover as baterias do controle remoto.

## CARREGANDO A BATERIA

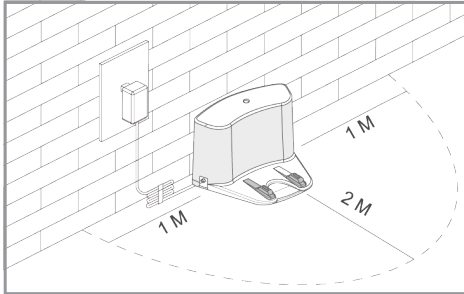
1. Posicione a base carregadora do aspirador robô em um local onde os objetos ao redor estejam distantes conforme dimensões na ilustração abaixo.



2. Se o aspirador estiver desligado, ligue o interruptor liga/desliga na lateral do produto;
3. Você pode carregar o produto de duas formas:
  - a. Conecte o adaptador de energia diretamente no aspirador robô e ligue a fonte na tomada elétrica de sua residência;
  - b. Pressione o botão "BATERIA"  no controle remoto para fazer o aspirador encontrar automaticamente a sua base de carregamento;

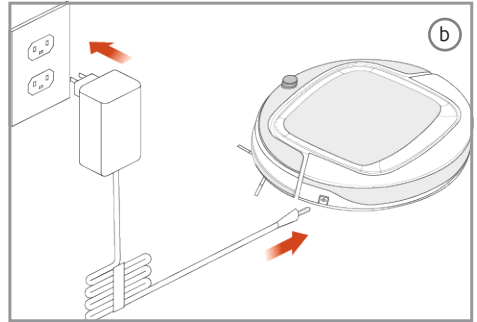
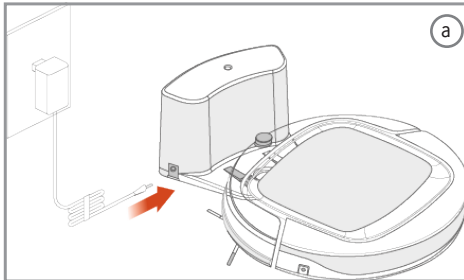

## NOTA

- a. Quando o seu aspirador robô estiver carregando,  piscará em azul lentamente.
- b. O indicador se manterá aceso quando o carregamento for completado.
- c. Se o nível de bateria estiver baixo no modo de espera, será mencionado a expressão "Por favor, carregue" e a luz indicativa sob o aspirador ficará vermelha.
- d. Se o aspirador estiver operando com um nível baixo de carga da bateria, este automaticamente irá retornar para a base de carregamento e a luz indicativa "BOTÃO LIGA/DESLIGA" ficará vermelha.

## PROLONGAR A VIDA ÚTIL DA BATERIA

- a. Deixe seu aspirador carregar por um período de 12 horas antes da primeira utilização;
- b. Quando o nível de bateria estiver baixa, por favor carregue o mais rápido possível;
- c. Quando a limpeza for finalizada ou a bateria estiver com pouca carga, o aspirador retornará automaticamente para a base de carregamento;
- d. Se houver a certeza de que o aspirador não será utilizado por um longo período de tempo, complete a carga da bateria, remova-a e guarde-a em um local arejado e seco.
- e. Se o seu aspirador não for utilizado por um período superior a 3 meses, por favor carregue-o por 12 horas.



### ATENÇÃO!

Utilize somente o carregador original fornecido juntamente com o aparelho.



## INSTRUÇÕES DE USO

### NOTA

- O aparelho deve ser totalmente carregado antes da primeira utilização.
- Verifique se o botão LIGAR/desligar está em "I" antes de carregar, caso contrário, o aparelho ficará piscando uma luz vermelha e emitindo um sinal sonoro (bip).
- Se o aparelho estiver na base carregando e houver falha ou a energia for cortada, o aparelho entrará automaticamente em operação.
- Durante o carregamento a tecla "INICAR/pausar" ficará acessa com uma luz na cor vermelha, que irá gradualmente alterando até chegar a cor azul ao final do carregamento.
- Quando o aparelho estiver com a bateria recarregada ele apitará (BIP) 5 vezes, avisando que o carregamento está terminado. (O tempo médio de carregamento é entre 3 a 5 horas)
- Recarregue o aparelho sempre que o mesmo indicar nível de carga baixo.
- Quando o nível de carga da bateria estiver baixo, o aparelho irá procurar automaticamente o carregador para recarregá-la.
- Mantenha o carregador em uma tomada energizada para o carregamento automático, caso contrário o aparelho não será capaz de encontrar o carregador.

### IMPORTANTE



Ambientes muito grandes e/ou com muitos obstáculos (móveis, divisórias, etc), podem dificultar o retorno do aparelho para a base. Neste caso a bateria poderá descarregar antes do retorno; recomenda-se então que o aparelho seja colocado na base manualmente.

### NOTA

A base de carregamento deve ser colocada em um espaço livre de 1 metro à direita, 1 metro à esquerda e 2 metros na frente, de maneira que não hajam obstáculos para o retorno do aparelho para recarregar.

O robô aspirador não tem sensores na parte de trazeira, então se não respeitado as medidas o produto poderá bater ou cair durante a saída da base de carregamento.



## AJUSTE DO HORÁRIO DE OPERAÇÃO DO ASPIRADOR (TEMPORIZADOR)

1. Certifique-se que o aspirador se encontra no modo de espera ou modo de carregamento, então pressione e segure  no controle remoto para entrar no modo temporizador.
2. Neste momento, o visor do controle remoto mostrará número piscando; você pode usar as setas para cima/ baixo para ajustar o número, e usar as setas da esquerda/ direita para ajustar a posição digital para ser selecionada.
3. Após configurar o horário, pressione  para salvar o tempo programado, se o agendamento for realizado corretamente, você irá ouvir: "Agendamento efetuado".

### IMPORTANTE

O tempo ajustado para o início de operação do aspirador é baseado na hora local configurada do controle remoto. Por exemplo, para configurar o horário de início da limpeza, quando o horário local estiver indicando 08:00 a.m, e for selecionado o tempo de 01:00, o aspirador irá iniciar a limpeza depois de 1 hora, ou seja, irá iniciar 09:00 a.m e esta operação irá se repetir nos dias seguintes, neste horário.

## CANCELAR O AJUSTE DO TEMPORIZADOR

Certifique-se de que o aspirador está no estado de espera ou de carregamento, depois pressione e segure  no controle remoto para entrar no modo temporizador e pressione  para cancelar o temporizador. Quando o visor mostrar 00:00, o temporizador é cancelado com sucesso. Se não, pressione novamente para garantir o cancelamento, você irá ouvir "agendamento não confirmado".



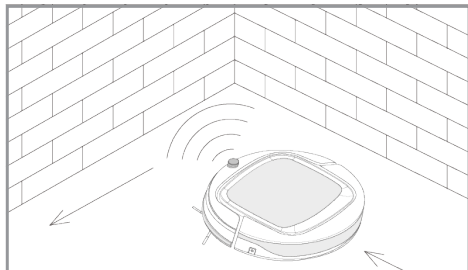

## MODOS DE LIMPEZA

a. Quando  é pressionado pela primeira vez, o visor do controle remoto irá exibir MODO 1, a aspirador irá entrar no modo de limpeza de cantos e limpa próximo aos obstáculos.

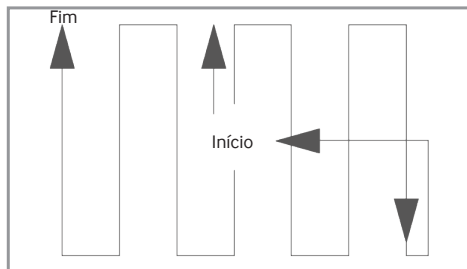

b. Quando  é pressionado, o visor do controle remoto exibirá "MODO 2", o aspirador irá ativar o modo de limpeza com área determinada de 2 \* 2m.



c. Quando  é pressionado, o controle remoto exibirá "MODO 3", o aspirador irá ativar o modo automático e começa a se movimentar a uma distância de 2 metros em qualquer direção e, em seguida, muda de posição aleatoriamente.

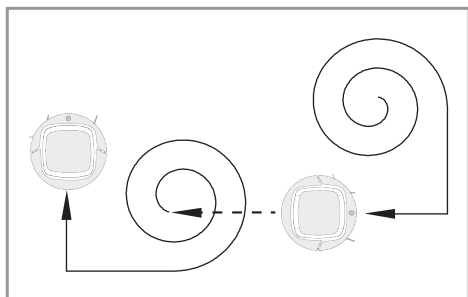

d. Quando  é pressionado, o controle remoto exibirá "MODE 4", o aspirador irá ativar o modo "zigzag" e seu movimento e limpeza acontecerá no formato Z.

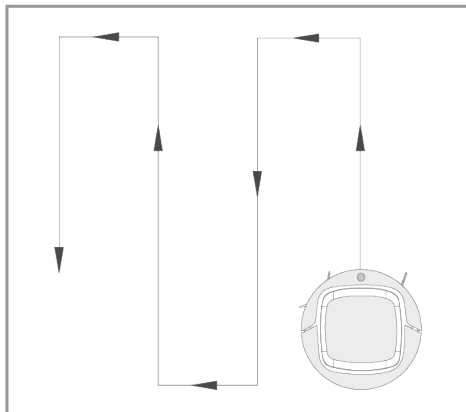

## ESCOVAS DE LIMPEZA LATERAIS

1. Verifique se a escova lateral está danificada ou se possui objetos estranho grudados ou enrolados;
2. Limpe a escova lateral com a escova de limpeza que acompanha o produto ou com um pano;
3. Se ocorrer ondulação ou deformação nas cerdas de nylon, remova a escova lateral e coloque-a em água morna por 5 segundos, manuseie as cerdas de forma que estas retornem em sua posição original;
4. Se a escova lateral estiver danificada e não puder ser usada, substitua-a a tempo entrando em contato com um de nossos postos Autorizados.

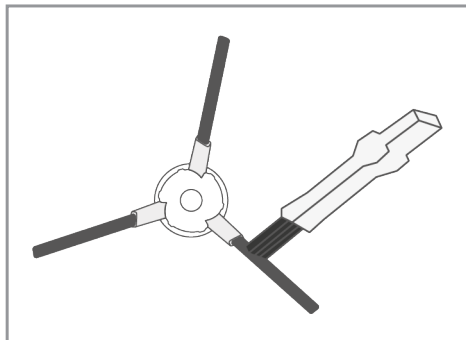



## LIMPEZA

### LIMPEZA DA ESCOVA ROTATIVA (TURBO BRUSH)

Remova o conjunto turbo brush destravando a trava lateral, remova a escova do conjunto. Limpe a tampa da escova rotativa com a escova de limpeza que acompanha o produto ou com um pano macio, conforme mostrado abaixo. (a haste de rolamento da escova pode ser lavada com água corrente).

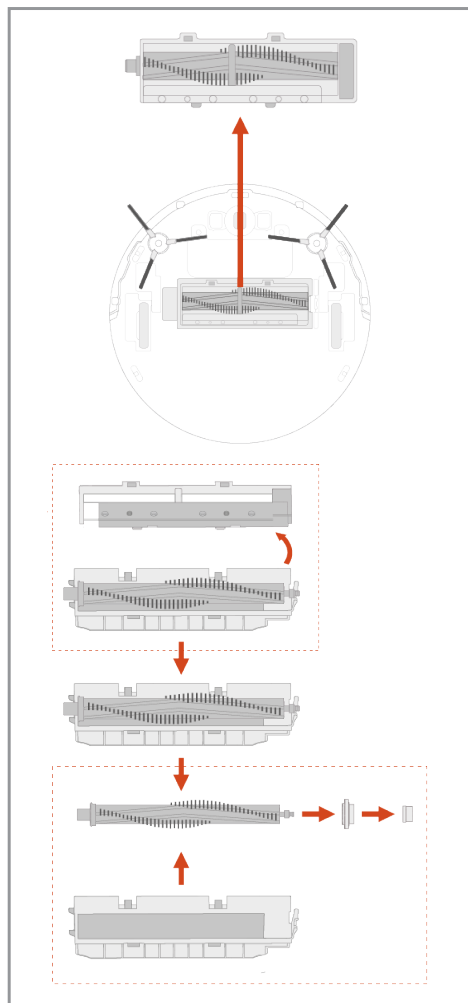

### NOTA

*Após lavar a escova rotativa, drene a água e então instale-a novamente conforme a sequencia original de desmontagem.*

### LIMPEZA DO RECIPIENTE DE PÓ E DO FILTRO

Por favor, esvazie o recipiente de pó após cada utilização; os passos para esta atividade são:

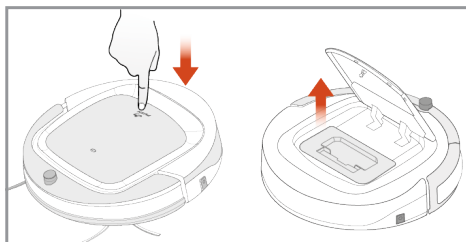

Pressione levemente a tampa superior para abri-la.

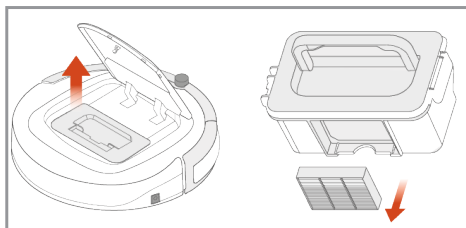

Remova o recipiente de pó pela alça móvel. Retire o filtro HEPA fixado na parte externa do recipiente de pó.

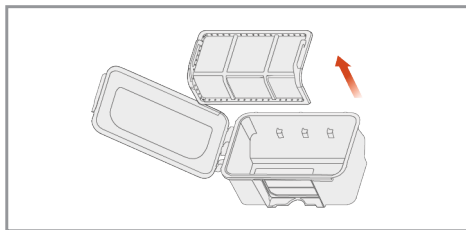

Abra a tampa do recipiente de pó e remova o filtro tela.

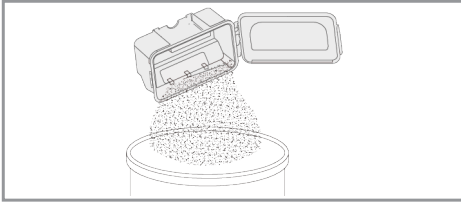

Despeje a sujeira do recipiente na lixeira.

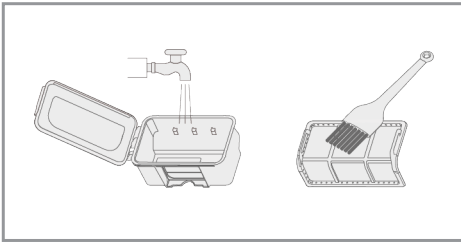

Lave o recipiente de pó e o filtro tela com água e limpe o filtro HEPA com a escova de limpeza.

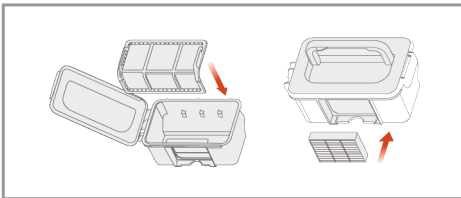

Reinstale o filtro tela e o filtro HEPA de recipiente de pó.

1. Recomenda-se lavar os filtros após a utilização por 15-30 dias. A tempo máximo de utilização do filtro HEPA é de 24 meses.
2. Certifique-se sempre de que os filtros estejam secos antes da instalação pós-lavagem.
3. HEPA e filtro primário são todos acessórios substituíveis. Para acessórios, entre em contato com o serviço pós-venda WAP.
4. Não exponha os filtros à luz solar.

## NOTA

**Após a limpeza, ao remontar o conjunto filtro no recipiente, tenha cuidado para que todos os componentes fiquem corretamente encaixados.**

## LIMPEZA DOS SENSORES, RODAS E CONTATOS ELÉTRICOS

Limpe cuidadosamente o sensor e as rodas com a ferramenta de limpeza ou pano macio.

DICA: Fios de cabelo e linhas de tecido podem enroscar nas duas rodas. Limpe-os regularmente!

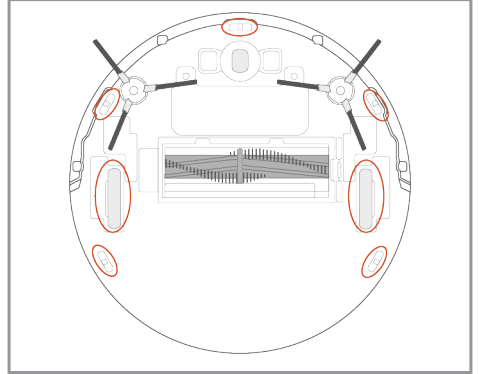

## LIMPEZA DAS ESCOVAS

Verifique se as escovas estão danificadas ou mesmo travadas por excesso de sujeira, limpe-as com um pincel ou com uma escova pequena e de cerdas firmes. Caso as escovas estejam danificadas, entre em contato com o SAC.

## LIMPEZA DOS CONTATOS ELÉTRICOS

Limpe os contatos de carga na base de carregamento com a escova de limpeza ou pano macio, conforme indicado abaixo.

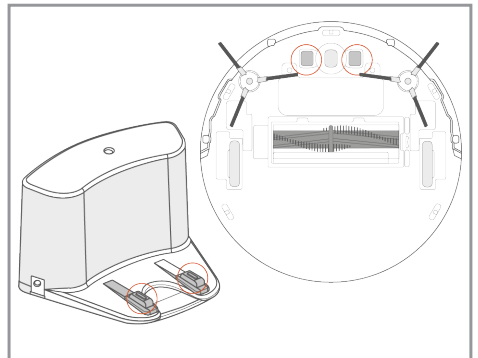



## AVISOS / LIMPEZA / BATERIA



### **PERIGO. Risco de choque elétrico!**

Retire o plugue do carregador da tomada antes de realizar qualquer serviço de limpeza.



### **ATENÇÃO!**

- Jamais limpe o aparelho com fluídos inflamáveis tais como: álcool, querosene, gasolina, tiner, solventes, removedores ou com produtos químicos, como detergentes com amoníacos, ácidos ou abrasivos como saponáceos.

- Não use produtos que liberem vapores químicos corrosivos e/ou tóxicos.

- Nunca use objetos afiados, escovas abrasivas, esponjas de aço, lâ de aço, etc, nas peças do aparelho.

### **IMPORTANTE**

Jamais utilize o aparelho sem os filtros. Se estiverem danificados, entre em contato com o SAC para substituí-los.

## CONSIDERAÇÕES DA BATERIA



### **ATENÇÃO!**

Para sua segurança, não desmonte ou jogue a bateria no fogo. Não remova, danifique ou desmonte a bateria do plástico de proteção.

## DIRETRIZES PARA O DESCARTE DE BATERIAS

De acordo com as leis e regulamentos de eliminação de baterias em vários países, as baterias são proibidas de serem misturadas em outros resíduos domésticos. Uma bateria marcada com Hg, Cd ou Pb indica que contém mercúrio e é prejudicial para a saúde humana e ao meio ambiente.

## RECICLAGEM DO ASPIRADOR

Visando diminuir o impacto da poluição ambiental, a WAP procura projetar os seus produtos e embalagens com materiais recicláveis, de fácil separação, portanto para o correto descarte destes materiais, procure empresas de separações e reciclagem de matérias na sua cidade, evitando que estes sejam descartados no solo, lençóis freáticos, prejudicando sua saúde e bem estar.





## SOLUÇÕES PARA POSSÍVEIS PROBLEMAS



### COMANDOS DE VOZ

COMANDO DE VOZ	MOTIVO	SOLUÇÃO
Por favor, ligue o interruptor liga/desliga	O interruptor lateral do aspirador não está ligado durante o seu carregamento	Bateria fraca ou doca de carregamento indisponível
Por favor, coloque o aspirador em um local seguro	O aspirador está suspenso, as rodas estão travadas ou os sensores estão cobertos de pó	Coloque o produto em uma área segura e verifique se o sensor está coberto por poeira
Excesso de peso na roda	A roda esquerda / direita está presa no cabo do carregador ou a máquina fica presa	Remova os obstáculos ao redor das rodas e auxilie o aspirador a se movimentar ou sair do meio que está impedindo-o de movimentar-se
Por favor, instale o recipiente de pó	O recipiente de pó não está instalado ou está instalado incorretamente	Verifique se o recipiente de pó está instalado corretamente, remova-o e reinstale-o
Falha nas escovas laterais	Esquerda / direita escova está suja com poeira e outros detritos	Remova as sujeiras e detritos contidos nas escovas
Falha no protetor frontal de impactos	A lateral amortecedora de impactos está mal instalado e está bloqueado por obstáculos	Remova o obstáculo que possa estar impactando na sua movimentação ou pressionando o protetor frontal de impactos
Por favor, carregue a bateria.	Bateria fraca ou base de carregamento indisponível	Carregue a bateria de seu aspirador

### PRODUTO

SINTOMA	CAUSA	SOLUÇÃO
O produto não funciona ou o motor para repentinamente	Botão Liga / Desliga está desligado	Pressione o botão Liga / Desliga.
	Bateria descarregada ou com nível abaixo do necessário	Verifique se o robô está carregado o suficiente para realizar o trabalho, se não, carregue-o.
	Superaquecimento do motor	Espere o aparelho esfriar para depois utilizar.
Baixo rendimento na aspiração	O coletor de pó está cheio	Esvazie o coletor de pó.
	Os filtros do motor estão obstruídos	Limpe o filtro.
	Objetos obstruindo o canal de sucção	Desobstrua o bocal de aspiração.
	Entupimento nos tubos ou bicos	Desobstrua os tubos ou bicos.
Produto não carrega	Verifique se o carregador base está bem posicionado ou se o produto está corretamente posicionado sobre a base carregadora.	Posicione manualmente sobre a base carregadora
	Verifique se a base carregadora está corretamente ligada na tomada.	Conecte o carregador corretamente na tomada, e o cabo do carregador na base.

Se o problema ainda não for solucionado, entre em contato com o departamento de pós-venda através do e-mail [sac@wap.ind.br](mailto:sac@wap.ind.br) ou telefone (041) 3513-9600.



## TERMOS DE GARANTIA

### A) Os prazos de garantia

O fabricante garante o aparelho identificado na Nota Fiscal de Venda ao Consumidor Final nas condições e prazos listados a seguir:

1. O prazo de garantia do produto (exceto a bateria) se compõe de:

Garantia legal: 3 meses  
Garantia contratual: 9 meses  
Garantia total: 12 meses

#### 1.1. Garantia legal

Os componentes (acessórios, mangueira de alta pressão, lanças e bicos de alta pressão, bicos injetores, mangueiras de sucção e aspiração, gatilhos, recipientes, capôs, tubos, extensões, anéis, vedações, anéis o-rings, gaxetas, partes e peças plásticas externas) são garantidos contra defeitos e insuficiências do equipamento que, comprovadamente, se devem a defeitos de material ou de fabricação, pelo prazo legal de 90 (noventa) dias, contados a partir da data de entrega do produto ao consumidor, tendo como base a Nota Fiscal de Venda ao Consumidor Final.

#### 1.2. Garantia contratual

O fabricante garante o aparelho devidamente identificado na Nota Fiscal de Venda ao Consumidor Final, contra qualquer defeito de fabricação que se apresentar no período de 270 (duzentos e setenta) dias, prazo que será contado a partir do término da garantia legal, devidamente comprovados, tendo como base a data de venda constante na Nota Fiscal de Venda ao Consumidor Final.

2. O prazo de garantia da bateria se compõe de:

Garantia legal: 3 meses  
Garantia contratual: 3 meses  
Garantia total: 3 meses

#### 2.1. Garantia legal

Os componentes (acessórios, mangueira de alta pressão, lanças e bicos de alta pressão, bicos injetores, mangueiras de sucção e aspiração, gatilhos, recipientes, capôs, tubos, extensões, anéis, vedações, anéis o-rings, gaxetas, partes e peças plásticas externas) são garantidos contra defeitos e insuficiências do equipamento que, comprovadamente, se devem a defeitos de material ou de fabricação, pelo prazo legal de 90 (noventa) dias, contados a partir da data de entrega do produto ao consumidor, tendo como base a Nota Fiscal de Venda ao Consumidor Final.

#### 2.2. Garantia contratual

O fabricante fornece garantia da bateria contra qualquer defeito de fabricação que se apresentar no período de 90 (noventa) dias, prazo que será contado a partir do término da garantia legal, devidamente comprovados, tendo como base a data de venda constante na Nota Fiscal de Venda ao Consumidor Final.

### B) Condições gerais da garantia

1. A garantia abrange a remoção de todos os defeitos ou insuficiências que se devem a defeitos de material ou de fabricação, sendo que todo e qualquer defeito deverá ser comunicado imediatamente a um de nossos Serviços Autorizados WAP.

2. As garantias serão prestadas sem qualquer ônus para o consumidor e não causam uma prorrogação nem um reinício do tempo de garantia. As partes e peças substituídas passam a ser de propriedade da Fresnomaq Indústria de Máquinas S/A.

3. O local da prestação do serviço gratuito de garantia é qualquer um de nossos Serviços Autorizados WAP. Nas demais localidades onde o fabricante não mantiver Serviços Autorizados, os defeitos deverão ser comunicados imediatamente ao revendedor do produto. Nesses casos, as despesas recorrentes de transporte de aparelho, bem como viagem e estadia de um técnico (quando for o caso), acontecerão por conta e custo do consumidor final seja qual for a época ou natureza do serviço.

4. A Fresnomaq Indústria de Máquinas S/A. somente assumir a garantia se o equipamento estiver acompanhado da Nota Fiscal de Venda e dentro dos prazos acima especificados. Em casos de garantia, o equipamento deverá ser entregue a um de nossos Serviços Autorizados. Ao remeter o equipamento para Serviço Autorizado WAP, deve-se observar que o equipamento esteja bem empacotado e na embalagem original, com indicação completa do remetente, e se possível acompanhada de um breve descrição do defeito. Pedimos a gentileza de verificar o endereço do Serviço Autorizado WAP mais próximo.

5. A Fresnomaq Indústria de Máquinas S/A. não se responsabiliza por qualquer dano pessoal ou material oriundo da utilização imprópria do equipamento. Não nos responsabilizamos por danos causados a pisos, superfícies e outros objetos que tenham sido tratados de forma diferente à indicada no manual de instruções. A garantia cessa também em casos de danificação do aparelho por utilização de produtos químicos não apropriados; de ligações e instalações contrárias às instruções; manuseio inadequado, bem como a não observância das instruções de funcionamento; vazão e pressão; rompimento de lacres; trabalho do equipamento insuficientemente abastecido de água; trabalho com o equipamento sem água; ausência de aterramento na ligação elétrica; tensões e correntes superiores ou inferiores aos valores indicados e recomendados para cada equipamento; utilização de água suja ou impura; filtros de água sujos ou obstruídos, ausência dos filtros; mistura de produtos químicos (espumantes, infláveis ou agressivos à saúde e à natureza); danificação de cabos elétricos e mangueiras; utilização de extensões inadequadas do cabo elétrico; utilização de peças e componentes que não sejam recomendadas pelo fabricante (e devidamente marcados e identificados); a não verificação periódica do nível do óleo, dos filtros, mangueiras e demais dutos; a não regularidade do enxágue do sistema e a exposição e estocagem dos equipamentos de forma diferente à indicada.

6. A garantia também cessará automaticamente quando da verificação de defeitos causados por serviços de reparo e manutenção executados por pessoas não instruídas ou autorizadas para tal.

7. Expirado o prazo de vigência desta garantia, cessará toda a responsabilidade do fabricante quanto à validade dos termos e condições aqui descritos.







---

## APROVEITE SEU NOVO ROBO ASPIRADOR WAP ROBOT W2000



# Wap

Caso precise de informações adicionais ou tenha dúvidas sobre a garantia, entre em contato através do nosso Serviço de Atendimento ao Consumidor, pelo telefone ou e-mail abaixo:

**SAC - Serviço de Atendimento ao Consumidor**

**Tel.: (41) 3513-9600 | E-mail: [sac@wap.ind.br](mailto:sac@wap.ind.br)**

Fresnomaq Indústria de Máquinas S/A  
Rua Antonio Singer, 200  
São José dos Pinhais | PR | Brasil  
CEP: 83.090-362  
[www.wap.ind.br](http://www.wap.ind.br)