



As imagens contidas neste manual são meramente ilustrativas.

MANUAL DE INSTRUÇÕES SERRA CIRCULAR ESC 1400



LEIA O MANUAL
DE INSTRUÇÕES

Wap



PREZADO CLIENTE WAP

Obrigado por adquirir um produto da Linha de Ferramentas WAP Oficina. Agradecemos pela escolha da **WAP SERRA CIRCULAR ESC 1400**. Lembramos que é dever do consumidor ler o Manual de Instruções do produto antes da utilização.

A **WAP SERRA CIRCULAR ESC 1400** oferece a você todas as vantagens de uma ferramenta elétrica com potência, durabilidade, design e, principalmente, a qualidade WAP que você já conhece.

Este pacote completo de vantagens e inovações garante ainda mais eficiência e soluções inteligentes para suas atividades, dignas de um produto WAP.

Certifique-se de todas as recomendações deste manual e leia todas as instruções com atenção. Assim, você garante 100% de aproveitamento da sua **WAP SERRA CIRCULAR ESC 1400** e sua total segurança. Guarde este manual para futuras consultas.

Em caso de dúvidas entre em contato com nosso Serviço de Atendimento ao Consumidor pelo telefone (41) 3513-9600 ou pelos nossos canais online.

CONECTE-SE COM A WAP



@wap



wap@wap.ind.br



@wap



/blogdawap



/wap



(41) 3513 9600



Dados técnicos	04
Apresentação do produto	05
Símbolos	06
Proteção do meio ambiente	07
Aplicação	07
Segurança	08
Segurança na área de trabalho	08
Segurança elétrica	08
Segurança pessoal	09
Cuidados especiais com ferramentas elétricas	10
Cuidados específicos com a WAP SERRA CIRCULAR ESC 1400	11
Avisos de segurança adicionais para WAP SERRA CIRCULAR ESC 1400	13
Serviço autorizado	13
Montagem	14
Utilizando sua WAP SERRA CIRCULAR ESC 1400	15
Limpeza e conservação	18
Termos de garantia	19
Consumidor consciente WAP	22
Conheça a Linha de Ferramentas WAP Oficina	23

 As imagens contidas neste manual são meramente ilustrativas.



DADOS TÉCNICOS

Especificações Técnicas ESC 1400	
Tensão (V~)	127 220
Potência elétrica (W)	1.400
Corrente elétrica (A)	11 6,3
Frequência (Hz)	60
Torque máximo (N)	3,9
Número de rotações (Sem carga)(min ⁻¹)	5.500
Número de rotações (Com carga)(min ⁻¹)	3.850
Disco (mm)	Ø 185 (7 1/4)
Rosca de eixo (mm)	M 14
Máxima espessura do disco de serra (mm)	1,5
Espessura / Travação de dentes (mm)	2,5
Placa da base (mm)	130 x 285
Comprimento do cabo elétrico (m)	2
Peso líquido (kg)	4,5
Travamento do eixo	Sim
Soft Grip	Sim
Máxima Profundidade de Corte	
90º	65 mm
45º	43 mm
Classe de proteção	□ / II

A Fresnomaq Indústria de Máquinas S/A se reserva o direito de promover alterações a qualquer momento e sem prévio aviso, em decorrência de avanços tecnológicos e modificações de especificações técnicas e comerciais. Os valores de performance e dados técnicos indicados neste catálogo, tais como: potência, tensão aplicada, rotação, torque, golpes por minuto, temperatura de trabalho, pressão, vazão, etc., podem variar de acordo com os fatores de aplicação (intemperanças do ambiente, superfícies a serem trabalhadas etc.) e acessórios utilizados. Outra situação que pode nos levar a efetuar algum tipo de alteração referente aos valores de performance, será mediante a atualização e lançamentos de novas versões de produtos da linha.

APRESENTAÇÃO DO PRODUTO

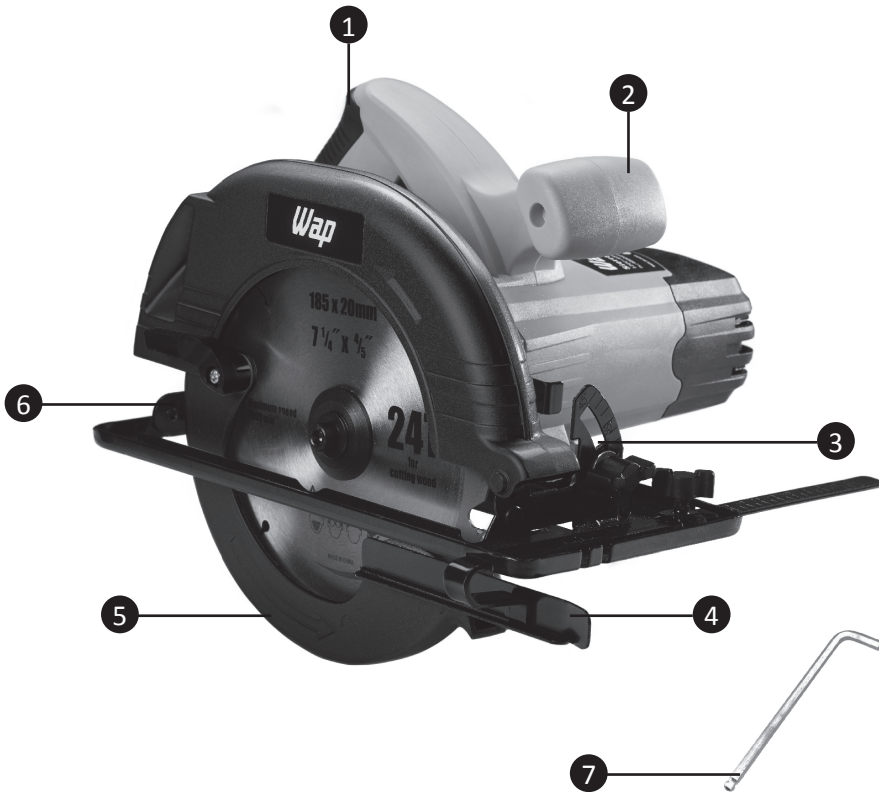

1 - Empunhadura emborrachada

2 - Punho auxiliar

3 - Ajuste de ângulo

4 - Guias paralela

5 - Protetor de disco

6 - Suporte de chave

7 - Chave Allen



SÍMBOLOS

Alguns dos símbolos abaixo podem ser usados. Por favor, estude-os e aprenda o seu significado para a operação segura do equipamento.

SÍMBOLO	NOME	EXPLICAÇÃO
	Alerta de segurança	As instruções de segurança marcadas com este símbolo devem ser atendidas para evitar acidentes.
	Alerta	Este símbolo é usado para marcar instruções que devem ser seguidas para evitar danos ao equipamento.
	Destino final dos produtos	Este símbolo indica dicas e instruções sobre o destino final do aparelho para descarte.
	Proteção	Usar equipamentos de segurança.
	Manter transeuntes a distância	Para reduzir o risco de lesões, outras pessoas e animais devem ser mantidos a distância do local de trabalho, a menos que usem vestuário adequado.
	Risco de choque elétrico	Risco de choque elétrico.
	Dupla isolação	Dupla isolação.

PROTEÇÃO DO MEIO AMBIENTE

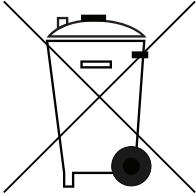

Visando diminuir o impacto da poluição ambiental, a WAP procura projetar os seus produtos, acessórios e embalagens com materiais recicláveis, de fácil separação. Portanto para o correto descarte destes materiais, procure empresas de separações e reciclagem de materiais na sua cidade, evitando que estes sejam descartados no solo, lençóis freáticos, prejudicando sua saúde e bem estar.

APLICAÇÃO



A **SERRA CIRCULAR ESC 1400** é indicada para trabalhos em materias não ferrosos, realizar cortes longitudinais, transversais e cortes em ângulos. Possui regulagem de profundidade de corte e guia paralela, para cortes precisos.



SEGURANÇA

SEGURANÇA NA ÁREA DE TRABALHO

- Mantenha limpa e bem iluminada sua área de trabalho. A desorganização e uma iluminação irregular podem provocar acidentes.
- Não opere a ferramenta em locais com riscos de explosão, locais que armazenam líquidos inflamáveis ou geram poeira ou gases. As ferramentas elétricas podem produzir faíscas suscetíveis de incendiar estes materiais. Mantenha afastadas as crianças e pessoas da área de trabalho ao operar a ferramenta elétrica. Distrações podem fazer com que você perca o controle da ferramenta.

SEGURANÇA ELÉTRICA



RISCO DE CHOQUE ELÉTRICO

- O plugue da ferramenta elétrica deve corresponder a tomada utilizada. Não modifique o plugue da ferramenta. Não use adaptadores em ferramentas providas de fio terra. Plugues sem modificações reduzem os riscos de choque elétrico.
- Sempre verifique a indicação de tensão na ferramenta que corresponda à tensão da rede elétrica.
- Evite que o seu corpo entre em contato com as partes conectadas ao fio terra, como tubos, radiadores, fogões e refrigeradores.
- Não exponha a ferramenta elétrica a umidade e evite que líquidos entrem no seu interior. A presença de água no interior da ferramenta aumenta o risco de choque elétrico.
- Não utilize o cabo de alimentação elétrica para transportar ou puxar a ferramenta. Não utilize o cabo para desconectar a ferramenta elétrica da tomada. Mantenha afastado o cabo de alimentação elétrica do calor, óleo, cantos vivos e peças móveis. Os cabos danificados podem provocar choques elétricos.



- Ao operar ferramentas elétricas em ambientes externos, utilize extensões adequadas para trabalhos externos. A utilização da extensão adequada para uso externo reduz riscos de choques elétricos.
- Se for inevitável o uso de ferramentas elétricas em local úmido, utilize um dispositivo de corrente residual (DCR) com fornecimento de proteção. A utilização de um DCR reduz o risco de choque elétrico.

NOTA: O termo *Dispositivo de Corrente Residual (DCR)* pode ser substituído pelo termo *Interruptor de Falha no Aterramento (IFA)*.

SEGURANÇA PESSOAL

- Fique alerta no que está fazendo, utilize a ferramenta com prudência. Não utilize a ferramenta elétrica se estiver cansado, sobre influências de drogas, nem tão pouco após ter consumido álcool ou medicamentos. Um momento de distração pode provocar acidentes graves.
- Utilize o vestuário adequado para manusear a ferramenta e todos os dispositivos de segurança. O uso de equipamentos de segurança como: sapatos, máscaras, luvas, óculos, capas e etc, reduzem os riscos de acidentes e lesões.
- Evite o arranque acidental da ferramenta. Certifique-se que o interruptor da ferramenta esteja na posição desligado, antes de ligar a ferramenta na rede de energia elétrica.
- Remova todas as ferramentas de ajustes antes de ligar a ferramenta. Uma ferramenta de ajuste colocada em partes móveis da ferramenta pode provocar lesões em pessoas e danificar o equipamento.
- Seja precavido. Trabalhe sobre uma base firme e mantenha o equilíbrio em todo o momento. Isto permitirá controlar melhor a ferramenta em situações inesperadas.
- Vista-se de maneira apropriada. Não use roupas soltas ou jóias. Mantenha seu cabelo, roupas e luvas longe de parte móveis. Roupas soltas, jóias, cabelos longos,



SEGURANÇA

podem ficar presos nas peças móveis.

- Caso sejam fornecidos dispositivos para extração e coleta de poeira, certifique-se de que eles estejam conectados e que sejam utilizados de forma apropriada. O uso de coleta de poeira pode reduzir os perigos relacionados à poeira.

CUIDADOS ESPECIAIS COM FERRAMENTAS ELÉTRICAS

- Não force a ferramenta elétrica. Use a ferramenta correta para sua aplicação. A ferramenta correta fará o trabalho melhor e mais seguro na velocidade para a qual foi projetada.
- Não use a ferramenta se o interruptor não ligar e desligar. Qualquer ferramenta que não pode ser controlada com o interruptor é perigosa e deve ser reparada.
- Desconecte o plugue da rede de energia elétrica antes de fazer quaisquer ajustes, mudar os acessórios ou guardar a ferramenta elétrica. Tais medidas preventivas reduzem o risco de se ligar a ferramenta acidentalmente.
- Guarde as ferramentas fora do alcance das crianças e das pessoas não familiarizadas com a ferramenta. Ferramentas elétricas são perigosas nas mãos de usuários não treinados.
- Cuide da sua ferramenta com dedicação. Mantenha o seu funcionamento correto verificando o desalinhamento de peças móveis, quebra de peças e qualquer outra condição que possa afetar a operação da ferramenta. Se estiver danificada, a ferramenta deve ser reparada antes do uso. Muitos acidentes são causados por ferramentas sem a manutenção adequada.
- Mantenha os acessórios limpos e bem afiados. Acessórios sujos ou com pontas cegas exigem maior esforço para realizar o trabalho e danificam a ferramenta.
- Utilize ferramentas elétrica e acessórios de acordo com as instruções e maneiras indicadas neste manual. O uso da ferramenta em operações diferentes das concebidas podem resultar em situações perigosas.

CUIDADOS ESPECÍFICOS COM A WAP SERRA CIRCULAR ESC 1400



- Não force a ferramenta elétrica. Use a ferramenta correta para sua aplicação. A ferramenta correta fará o trabalho melhor e mais seguro à velocidade para a qual foi projetada.
- Mantenha as mãos longe da lâmina de corte.
- Segure com as mãos sempre na empunhadura e na manopla ao realizar os trabalhos.
- Não segure peças soltas com as mãos, podem ocorrer golpes durante o trabalho. Fixe as peças soltas, utilize dispositivos como sargentos ou morsas.
- Segure a ferramenta com firmeza, ao realizar cortes podem ocorrer golpes se algo prender.
- Não use a ferramenta se o interruptor não ligar e desligar. Qualquer ferramenta que não pode ser controlada com o interruptor é perigosa e deve ser reparada.
- Nunca exponha o seu corpo na mesma linha da lâmina de corte, o retrocesso da ferramenta pode provocar risco de lesões.
- Quando for necessário levantar a proteção inferior manualmente, use a alavanca retrátil.
- Não tente segurar ou alcançar algo abaixo da área de corte, o protetor do disco não protege a parte inferior da peça.
- A proteção inferior deve estar livre, sempre antes de realizar trabalhos de corte verifique se a proteção inferior está recuando rapidamente, se o disco cair a proteção inferior diminuir o impacto e reduz a possibilidade de lesões.
- A proteção inferior se estiver amassada ou com resíduos de pó, pode levar mais tempo para retroceder, lembre-se ao desligar o produto a lâmina pode estar exposta, nunca apoie a ferramenta na perna ou outra parte do corpo, se a proteção inferior não proteger a lâmina pode provocar riscos de lesões.
- Nunca amarre ou prenda a proteção inferior, ao colocar em uma superfície podem ocorrer golpes e trazer riscos de lesões.



CUIDADOS ESPECÍFICOS COM A WAP SERRA CIRCULAR ESC 1400

- Verifique se a superfície para o corte se não está abaulada (torta), esse efeito pode provocar o travamento da lâmina de corte.
- Procure colocar toda a base da ferramenta sobre a peça a ser cortada, somente a correta utilização da ferramenta assegura a longevidade do acessório e da ferramenta.
- Manutenção das ferramentas. Verifique o desalinhamento de peças móveis, quebra de peças e qualquer outra condição que possa afetar a operação da ferramenta. Se estiver danificada, a ferramenta deve ser reparada antes do uso. Muitos acidentes são causados por ferramentas com má manutenção.
- Desconecte o plugue da fonte de alimentação antes de fazer quaisquer ajustes, mudar os acessórios ou guardar a ferramenta eléctrica. Tais medidas preventivas reduzem o risco de se ligar a ferramenta acidentalmente.
- Guarde as ferramentas fora do alcance das crianças e não permita que pessoas não familiarizadas com a ferramenta ou com estas instruções para operar a ferramenta. As ferramentas são perigosas nas mãos de utilizadores inexperientes.
- Utilize a ferramenta eléctrica, acessórios, etc., de acordo com estas instruções e da forma pretendida para o determinado tipo de ferramenta, levando em conta as condições de trabalho e o trabalho a ser realizado. O uso da ferramenta em operações diferentes das concebidas pode resultar em uma situação perigosa.
- A utilização de acessórios não adequados para o tipo de corte pode oferecer riscos de lesões.
- Nunca utilize lâminas sujas ou cegas pois o esforço para realizar o corte será maior, risco de danificar a ferramenta.

AVISOS DE SEGURANÇAS ADICIONAIS PARA WAP SERRA CIRCULAR ESC 1400



- Utilize protetores auriculares. A exposição ao ruído poderá provocar perda de audição.
- Utilize os punhos auxiliares fornecidos com a ferramenta. A perda de controle da mesma pode provocar ferimentos pessoais.
- Segure sempre a ferramenta pela posição indicada ao efetuar trabalhos, os acessórios rotativos ao entrar em contato com cabos elétricos escondidos ou com o cabo da ferramenta colocam as partes metálicas da ferramenta elétrica sob tensão, resultando em choque elétrico.
- Esta ferramenta não se destina a ser utilizada por pessoas (incluindo crianças) com reduzidas capacidades físicas, sensoriais ou mentais ou falta de experiência e conhecimentos, a menos que tenham recebido instruções ou sejam supervisionadas relativamente à utilização do aparelho por uma pessoa responsável pela sua segurança. As crianças deverão ser vigiadas para que não mexam no aparelho.
- Neste manual indicam-se as aplicações do acessório. O uso de qualquer acessório ou da própria ferramenta para realizar quaisquer operações além das recomendadas neste manual de instruções pode dar origem a ferimentos e/ou danos em propriedade.

SERVIÇO AUTORIZADO



SERVIÇO AUTORIZADO

- A sua ferramenta elétrica WAP possui 1 (um) ano de garantia. Caso a ferramenta apresente problemas no funcionamento, ruídos ou forte vibração encaminhe o produto para um serviço autorizado WAP para fazer a manutenção. Somente uma pessoa técnica treinada e a utilização de peças originais do fabricante garantem que a segurança da ferramenta elétrica será mantida.



SERVIÇO AUTORIZADO

- Para consultar o posto de serviço autorizado WAP mais próximo, consulte o guia de relação de serviços WAP. Se preferir, pode pesquisar no site www.wap.ind.br, este site é constantemente atualizado.



MONTAGEM

ACESSÓRIOS

Utilize sempre os acessórios apropriados para cada ferramenta.

COLOCANDO O DISCO DE CORTE

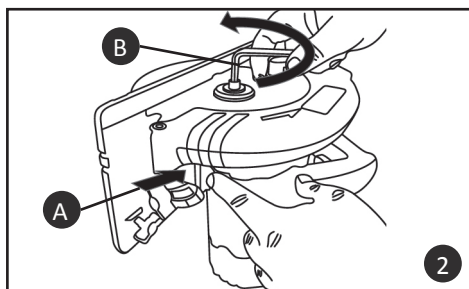
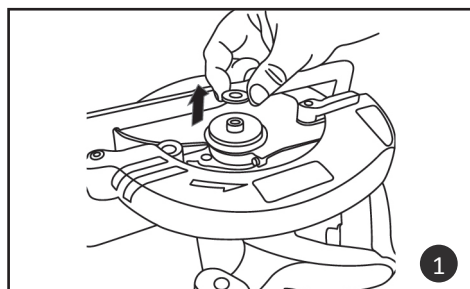

Solte o parafuso figura (1), em seguida insira o disco. Para fixar o disco figura 2, pressione o botão (A) para travar o eixo e com o auxílio da chave allen aperte o parafuso (B) até travar.

MONTAGEM



COLOCANDO O GUIA DE CORTE

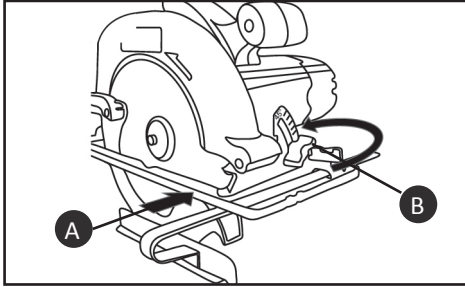

Utilize a guia de corte para realizar cortes longitudinais. Escolha a distância pretendida do corte (A), em seguida aperte a borboleta de fixação da guia (B).

UTILIZANDO SUA WAP SERRA CIRCULAR ESC 1400



ATENÇÃO!



Antes de realizar o trabalho é importante a verificação do tipo do material a ser cortado. Escolher a profundidade e ângulo correto para cada tipo de trabalho garante a conservação da ferramenta e a da lâmina. A utilização de lâminas não afiadas pode danificar a ferramenta.



UTILIZANDO SUA WAP SERRA CIRCULAR ESC 1400

CORRETA OPERAÇÃO DA FERRAMENTA

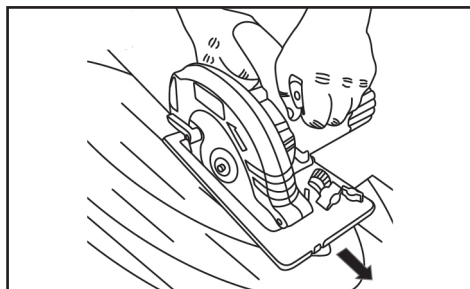

Para realizar o trabalho de corte, mantenha as mãos nos locais indicados para garantir a firmeza da ferramenta e a sua segurança.

AJUSTE DO ÂNGULO DO CORTE

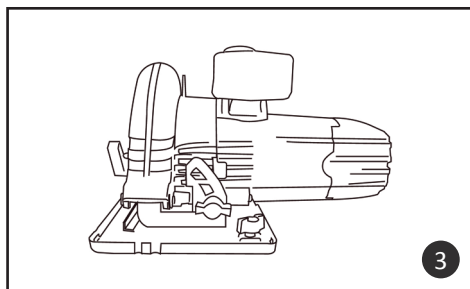
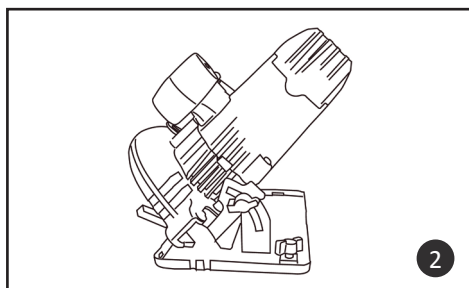
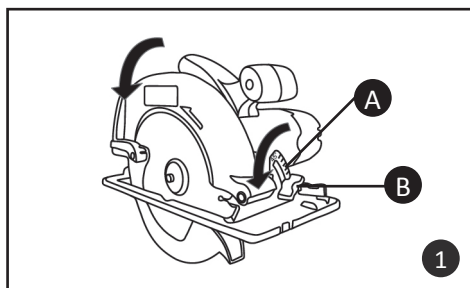

Por meio da borboleta de ajuste (B) é possível ajustar o ângulo (A) para a posição desejada (figura 2 e 3). Após o ajuste aperte a borboleta (B)

UTILIZANDO SUA WAP SERRA CIRCULAR ESC 1400



AJUSTE DA PROFUNDIDADE DO CORTE

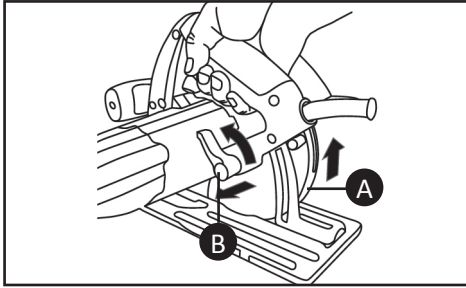

Ajuste a profundidade do corte desejada (A), em seguida aperte a alavanca de fixação (B).

INTERRUPTOR LIGA / DESLIGA E BOTÃO TRAVA

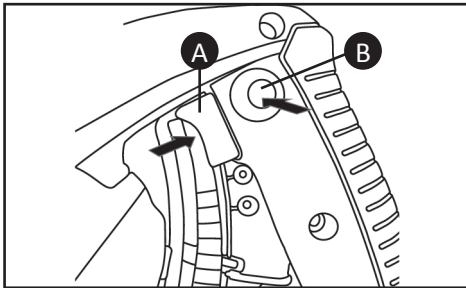

Para acionar o interruptor liga/desliga e colocar a ferramenta em funcionamento pressione o botão trava de segurança (B) antes de pressionar o interruptor liga/desliga (A). O funcionamento da máquina mantém-se enquanto o interruptor liga/desliga (A) estiver pressionado.

NOTA: Por motivos de segurança o interruptor liga/desliga não se mantém ligado, para o funcionamento da ferramenta deve mantê-lo pressionado.



LIMPEZA E CONSERVAÇÃO

- Desconecte o plugue da ferramenta elétrica antes de realizar qualquer manutenção ou limpeza e ao substituir peças.
- Nunca limpe a ferramenta com álcool, solventes ou outros produtos agressivos de limpeza.
- Periodicamente verifique as saídas de ar da ferramenta.
- Sempre manter a ferramenta e as aberturas de ventilação limpas, para trabalhar bem e de forma segura.
- Limpe a ferramenta com ar comprimido utilizando as entradas de ar da ferramenta.
- Caso a máquina venha a apresentar falhas, apesar de cuidadosos processos de fabricação e de controle de qualidade, deve ser reparada em um Serviço Autorizado WAP.
- Guarde a ferramenta em local seguro, livre de umidade e exposição ao sol.



Os trabalhos de reparo e manutenção devem ser realizados apenas na rede de Serviços Autorizados WAP.



A) Os prazos de garantia

O fabricante garante o aparelho identificado na Nota Fiscal de Venda ao Consumidor Final nas condições e prazos listados a seguir:

1) O prazo de garantia do produto se compões de:

Garantia Legal: 3 meses

Garantia Contratual: 9 meses

Garantia Total: 12 meses

1.1) Garantia legal:

Os componentes: acessórios, recipientes, partes e peças plásticas externas, componentes com desgastes natural do uso do equipamento são garantidos contra defeitos e insuficiências do equipamento que, comprovadamente, se devam a defeitos de material ou de fabricação, pelo prazo legal de 90 (noventa) dias. Contados a partir da data de entrega do produto ao consumidor, tendo como base a Nota Fiscal de Venda ao Consumidor Final.

1.2) Garantia contratual:

O fabricante garante o aparelho devida-

mente identificado na Nota Fiscal de Venda ao Consumidor Final, contra qualquer defeito de fabricação que se apresentar no período 270 (duzentos e setenta) dias. Prazo que será contado a partir do término da garantia legal, devidamente comprovado, tendo como base a data de venda constante na Nota Fiscal de Venda ao Consumidor Final.

B) Condições gerais da garantia

1) A garantia abrange a remoção de todos os defeitos ou insuficiências que se devam a defeitos de material ou de fabricação, sendo que todo e qualquer defeito deverá ser comunicado imediatamente a um de nossos Serviços Autorizados WAP.

2) As garantias serão prestadas sem qualquer ônus para o consumidor e não causam uma prorrogação nem um reinício do tempo de garantia. As partes e peças substituídas passam a ser de propriedade da Fresnomaq Ind. de Máquinas S/A.

3) O local da prestação do serviço gratuito de garantia é qualquer um de nossos



TERMOS DE GARANTIA

Serviços Autorizados de WAP. Nas demais localidades, onde o fabricante não mantiver Serviço Autorizado, os defeitos deverão ser comunicados imediatamente ao revendedor do produto sendo que, nesses casos, as despesas recorrentes de transporte de aparelho, bem como viagem e estadia de um técnico (quando for o caso), correrão por conta e custo do consumidor final seja qual for a época ou natureza do serviço.

4) A Fresnomaq Ind. de Máquinas S/A. somente assumirá a garantia se o equipamento estiver acompanhado da devida documentação e dentro dos prazos acima especificados. Em casos de garantia, o equipamento deverá ser entregue a um de nossos Serviços Autorizados WAP. Ao remeter o equipamento para o Serviço Autorizado WAP deve-se observar que o equipamento esteja bem empacotado e na embalagem original, com indicação completa do remetente e, se possível, acompanhada de uma breve descrição do defeito. Pedimos a gentileza de verificar o endereço do Serviço Autorizado

WAP mais próximo.

5) A Fresnomaq Ind. de Máquinas S/A. não se responsabiliza por qualquer dano pessoal ou material oriundo da utilização imprópria do equipamento. Não nos responsabilizamos por danos causados a superfícies e outros objetos que tenham sido tratados de forma diferente à indicada no manual de instruções. A garantia cessa também em casos de dano do aparelho por utilização de acessórios não apropriados, de ligações e instalações contrárias às instruções, manuseio inadequado, bem como a não observância das instruções de funcionamento, rompimento de lacres, tensões e correntes superiores ou inferiores aos valores indicados e recomendados para cada equipamento, filtros e entradas de ar sujos ou obstruídos, ausência dos filtros, produtos químicos não permitidos, água, espumantes, inflamáveis ou agressivos à saúde e à natureza, danos de cabos elétricos, utilização de extensões inadequadas do cabo elétrico, utilização de peças e componentes que não sejam recomendados



pele fabricante (e devidamente marcados e identificados), a não verificação periódica dos filtros e entradas de ar, a não regularidade da limpeza e conservação, a exposição e estocagem dos equipamentos de forma diferente à indicada.

6) A garantia também cessará automaticamente quando da verificação de defeitos causados por serviços de reparo e manutenção executados por pessoas não instruídas ou autorizadas para tal.

7) Expirado o prazo de vigência desta garantia, cessara toda a responsabilidade do fabricante quanto à validade dos termos e condições aqui descritos.

1 ANO DE
GARANTIA



CONSUMIDOR CONSCIENTE WAP

A WAP tem uma série de dicas para o consumidor consciente. Fique por dentro, seja um Consumidor Inteligente WAP.



ATENDIMENTO EM GARANTIA!

Se o produto deu problema dentro do período da garantia, você deve levá-lo a um Serviço Autorizado WAP. Caso seja comprovado defeito de fábrica – e não problemas causados pelo mau uso – você terá o componente trocado sem custo!



ENTRE EM CONTATO!

A WAP tem diversos canais de comunicação para resolver seus problemas. Você pode nos contactar através de comentário no blogdawap.com.br, pelo e-mail: blogdawap@gmail.com ou ligar diretamente para nossa equipe (41) 3513 9600.



PRECISA COMPRAR ALGUM ITEM? *Saiba onde procurar!*

Os Serviços Autorizados WAP fornecem peças em todo Brasil. Assim, se você precisa substituir alguma peça ou acessório do seu produto, entre em contato com eles, mesmo que não seja na cidade. A lista completa você encontra no link <http://goo.gl/CPBn8R> ou www.wap.ind.br



PARA CADA ITEM, UMA GARANTIA!

Fique ligado, os acessórios e peças plásticas externas da máquina têm garantia de 3 meses, enquanto o motor possui garantia de 1 ano.



Você conhece a linha
de produtos da **Wap** ?

Acesse o Blog da WAP, sua opinião é muito importante para nós. Use este espaço para nos enviar sugestões, comentários, críticas e dúvidas relacionadas ao blog.

Entre em contato conosco pelo: blogdawap@gmail.com



CATEGORIA

Lavadora de Alta Pressão
Estado de São Paulo



CONSULTE A RELAÇÃO ATUALIZADA DE
ASSISTÊNCIAS TÉCNICAS AUTORIZADAS NO SITE

www.wap.ind.br

Caso precise de informações adicionais ou tenha dúvidas sobre a garantia, entre em contato através do nosso SAC - Serviço de Atendimento ao Consumidor, pelo telefone ou e-mail abaixo:

Tel.: (41) 3513-9600 | E-mail: sac@wap.ind.br

Wap

Fresnomaq Indústria de Máquinas S/A
Rua Antonio Singer, 200
São José dos Pinhais | PR | Brasil
CEP: 83.090-362