

Wap

FW010532
REV00AGO24

PRECISA DE AJUDA?
ACESSE NOSSA
CENTRAL DE ATENDIMENTO

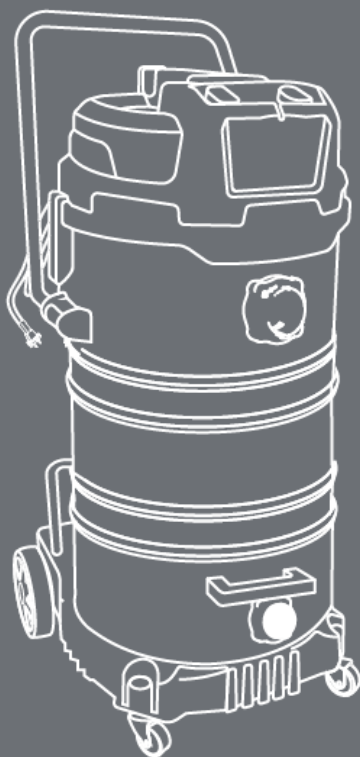

As imagens contidas neste manual são meramente ilustrativas.

MANUAL DE INSTRUÇÕES **GTW INOX 70i**



Parabéns!

Você acaba de se tornar uma **AUTORIDADE EM LIMPEZA!**

Você vai descobrir no seu dia-a-dia, todos os benefícios de utilizar um produto WAP, que é sinônimo de potência, durabilidade, design e principalmente soluções que trazem mais praticidade e desempenho com menor esforço. Dê boas vindas a esse verdadeiro parceiro da limpeza em sua casa e tenha mais tempo para você e sua família.

Índice

Introdução / Índice.....	2
Apresentação produto	3
Dados técnicos.....	4
Observações importantes.....	5
Instruções de segurança.....	5
Montando seu produto	8
Utilizando seu produto.....	9
Limpeza, conservação e armazenamento.....	12
Soluções para possíveis problemas.....	13
Reciclagem e logística reversa.....	14
Termos de garantia.....	15

Conheça as peças e acessórios que vão facilitar a sua vida

Aqui estão todas as peças e acessórios que você precisa conhecer bem para obter um melhor resultado. Confira se todos os componentes estão presentes e em perfeito estado. Depois, mãos à obra.

NOTA

Por razões de transporte e embalagem, alguns acessórios poderão ser fornecidos desmontados. Siga as instruções contidas neste manual para realizar a montagem de seu produto.

APRESENTAÇÃO PRODUTO

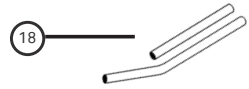
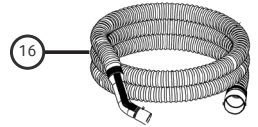
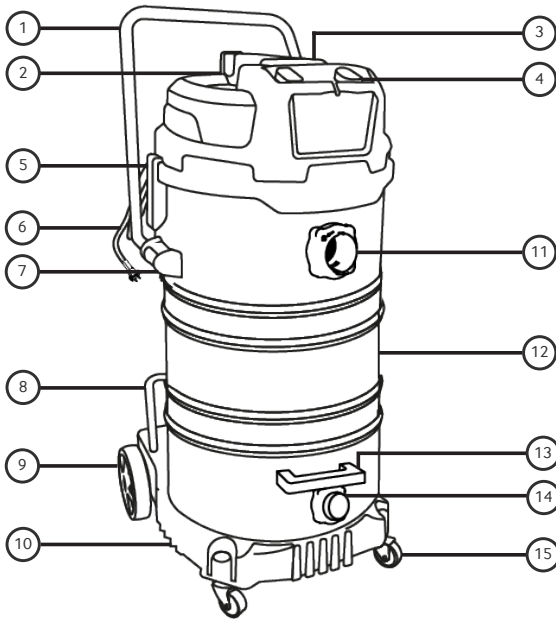

20

21

22

23

24

25

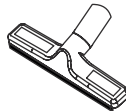
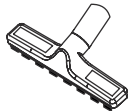
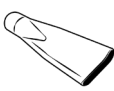

1. Alça de transporte
2. Alça do cabeçote
3. Botão Auto limpeza
4. Botão Liga/Desliga
5. Travas Laterais
6. Suporte para cabo elétrico
7. Trava alça de transporte
8. Suporte
9. Roda traseira
10. Pedestal
11. Bocal de entrada de sucção
12. Tanque
13. Alça para drenagem

14. Bocal de drenagem
15. Rodízios dianteiros
16. Mangueira de sucção
17. Parafuso de fixação roda traseira
18. 2 Extensões metálicas
19. Filtro de tecido lavável
20. Filtro HEPA
21. Bico Canto
22. Bico Múltiplo Escova
23. Bico Múltiplo Rodo
24. Bico Escova
25. Filtro Espuma

Os acessórios se encontram dentro do corpo do produto. Retire-os e siga as instruções de montagem antes de utilizar o produto.

Os acessórios opcionais podem ser adquiridos em um Serviço Autorizado WAP ou no site oficial da WAP.



DADOS TÉCNICOS

Tensão (V)	127	220
Potência Elétrica (W)	2800	
Vácuo (Mbar)	170	170
Capacidade Total do Recipiente (L)	70	
Capacidade Útil Líquidos (L)	47	
Capacidade Útil para sólidos (L)	50,5	
Comprimento da Mangueira (m)	2,5	
Comprimento do Cabo Elétrico (m)	4	
Peso Líquido (kg)	10	
Dimensões do Produto Montado (C x L x A) (cm)	45 x 50 x 90	

A Fresnomaq Indústria de Máquinas S/A se reserva o direito de promover alterações a qualquer momento e sem prévio aviso, em decorrência de avanços tecnológicos e modificações de especificações técnicas e comerciais. Os valores de performance e dados técnicos indicados neste catálogo, como potência, tensão aplicada, entre outros, podem variar de acordo com os fatores de aplicação (intemperanças do ambiente, superfícies a serem trabalhadas, etc.) e acessórios utilizados. Outra situação que pode nos levar a efetuar algum tipo de alteração referente aos valores de performance, será mediante a atualização e lançamentos de novas versões de produtos da linha.

Esta máquina destina-se para uso comercial, por exemplo, em hotéis, escolas, hospitais, fábricas, lojas, escritórios e locadoras.

OBSERVAÇÕES IMPORTANTES



O manual do usuário foi desenvolvido com o objetivo de esclarecer quaisquer dúvidas que possam surgir durante o uso. Além disso, ele contém informações importantes sobre segurança que se seguidas corretamente, podem garantir o bom funcionamento do produto e, mais importante, garantir a segurança.

Este manual foi produzido com textos objetivos e claros, imagens e fotos que facilitam o entendimento dos procedimentos descritos e enfatiza observações que requerem maior atenção para o melhor uso do produto.

LEGENDA:

NOTA

Indica detalhes sobre o funcionamento do produto, geralmente recomendações da melhor utilização deste.

IMPORTANTE

Indica observações muito importantes sobre o funcionamento, recomendações que não podem deixar de ser realizadas para garantir sua segurança.

! ATENÇÃO!

Indica procedimentos que requerem muita atenção, pois podem trazer riscos ao produto e a saúde do usuário se não realizados corretamente.

! CUIDADO

Indica práticas inseguras quanto ao funcionamento do produto, que podem resultar em alto risco à saúde e/ou acidentes graves ou fatais.

INSTRUÇÕES DE SEGURANÇA

! ATENÇÃO!

- Guarde o manual para uma consulta posterior ou para repassar as informações para outras pessoas que venham a operar o aspirador de pó. Proceda conforme as orientações deste manual.
- Caso este equipamento apresente alguma não conformidade, encaminhe-o para a assistência técnica autorizada WAP mais próxima.

Antes da utilização	Após desembalar o produto, os invólucros plásticos e outros materiais da embalagem do produto deverão ficar longe do alcance de crianças e animais, a fim de se evitar riscos de sufocamento ao brincar ou manusear tais resíduos.
	Este produto não deve ser utilizado por pessoas (incluindo crianças) com capacidades físicas, sensoriais ou mentais reduzidas, ou sem experiência e conhecimento, a menos que sejam supervisionadas ou instruídas em relação ao uso do produto por alguém que seja responsável por sua segurança.
	Crianças devem ser supervisionadas para que não brinquem com o produto.
	Use somente os acessórios do aparelho e peças originais do fabricante.
	Antes de ligar seu produto, inspecione-o com cuidado. Caso encontre algum defeito, não ligue o produto e entre em contato com seu distribuidor.
	Antes de utilizar seu produto, verifique se a tensão da rede elétrica é a mesma da etiqueta do produto.
	O produto deve ser colocado em uma superfície plana e estável durante a operação, manuseio, transporte e estocagem.
	Use o produto somente para os propósitos descritos neste manual. É vedado o uso para outras finalidades.
Antes de operar o produto, encaixe todos os acessórios necessários de forma correta e depois acione o interruptor liga / desliga.	

Durante a utilização	Em função do motor utilizado neste produto, é possível que, nas primeiras utilizações, perceba um odor característico de verniz (utilizado para a isolamento dele) devido ao aquecimento.
	Nunca se afaste do produto enquanto este estiver ligado.
	Nunca deixe o produto ligado sem supervisão.
	O produto nunca deve ser utilizado debaixo d'água. Nunca exponha o produto a chuva ou respingos e guarde-o sempre em um local seco.
	Nunca coloque o produto em funcionamento sem os filtros. A ausência dos filtros causa danos irreversíveis ao motor.
	Em caso de acidente ou quebra, desligue o produto imediatamente.
	Não trabalhe com o produto desequilibrado.
	Sempre use o produto em ambientes arejados e nunca cubra ou obstrua as entradas de ar.
	Para movimentar o produto, utilize a alça.
Não force o movimento quando enroscar em algum objeto.	
Não utilize o produto	Para aspirar líquidos inflamáveis (como gasolina, álcool, entre outros) nem cigarros, brasas ou quaisquer tipos de líquidos ainda quentes, pois pode haver risco de explosão.
	Para aspirar objetos grandes, como pedaços de tecido, pedaços grandes de papel e revestimento de maços de cigarro obstruir a passagem do ar pela mangueira.
	Para aspirar objetos cortantes, como grampos, alfinetes, agulhas e vidros podem danificar os filtros do produto e provocar ferimentos no momento da remoção da sujeira.
	Para aspirar pó/ fagulhas de ferro/aço. Esses materiais são condutores elétricos e em contato com as partes elétricas do motor podem oferecer risco de choque elétrico e danos ao produto.
	Para aspirar partículas de poeira muito finas, como tonner, gesso e cimento podem ir para o motor, uma vez que têm uma espessura que dificulta a retenção da partícula no filtro.
	Perto de produtos em spray aerossol, podem ser inflamáveis.
	Nunca opere o produto em locais de risco de incêndio ou explosão, em poças de água ou outros líquidos.
	Para evitar riscos de choque elétrico, não molhe, nem utilize o produto com as mãos molhadas, nem submerja o cabo elétrico, o plugue ou o próprio produto na água ou em outros tipos de líquidos ou materiais inflamáveis.
Sobre a fiação elétrica, cabos e plugues	ATENÇÃO! O cabo de alimentação deve estar intacto e sem rachaduras. Caso o cabo de alimentação esteja danificado, substitua-o em um Serviço Autorizado WAP para evitar acidentes.
	A rede elétrica da sua residência deve estar de acordo com a Associação Brasileira de Normas Técnicas ABNT NBR-5410.
	Conecte o produto em uma tomada adequada e em perfeito estado para evitar sobrecarga na rede elétrica e/ou mau contato na tomada.
	Quando o produto não estiver em uso, retire o cabo de alimentação da tomada para evitar acidentes.
	Não use pinos soltos, plugues ou tomadas danificados sob risco de choque elétrico, curto-circuito e incêndio.
	Use o produto em uma tomada separada de outros produtos elétricos, evitando que ocorra uma eventual sobrecarga na tomada.
	Insira completamente o plugue na tomada elétrica para evitar acidentes.
	Evite o desgaste do cabo de alimentação causado por calor, cantos vivos ou cortantes e superfícies ásperas.
	Qualquer tipo de reparo ou substituição deve ser realizada por um assistente técnico autorizado a fim de evitar riscos.
	Não prenda, torça, estique ou amarre o cabo elétrico.
	Nunca utilize o cabo elétrico para arrastar ou puxar o produto.
	Nunca desligue o produto da tomada puxando pelo cabo elétrico. Use o plugue.
O uso de extensões elétricas inadequadas pode ser perigoso.	

Sobre reparo, limpeza e manutenção	Os trabalhos de reparo e manutenção devem ser realizados apenas na rede de Serviços Autorizados WAP.
	Desligue o produto da tomada antes de realizar qualquer manutenção, limpeza e ao substituir peças.
	Desconecte todos os acessórios antes de iniciar a limpeza.
	Use luvas de proteção para a limpeza do produto. Podem existir vários tipos de fungos e bactérias nos filtros.
	Ao terminar a limpeza, descarte o residual do detergente, lave o recipiente e aspire água limpa para realizar a limpeza interna da mangueira e da própria bomba.
	Nunca limpe o produto com álcool, solventes ou outros produtos agressivos de limpeza.
	Limpe as peças plásticas com um pano limpo e levemente umedecido em água e detergente neutro.
	Esvazie sempre os recipientes ou filtros antes de guardar o produto.
	Mantenha o produto em local seco, fresco, ventilado e longe de produtos inflamáveis e/ou explosivos.
Limpe regularmente o dispositivo de limitação do nível de água de acordo com as instruções e examine-o quanto a sinais de danos (60335-2-68 IEC 2007).	

NOTA

- *Nunca abra a carcaça do Aspirador de Pó. Sempre que precisar de algum ajuste ou manutenção, leve-o à Assistência Técnica Autorizada WAP mais próxima.*
- *A Fresnomaq Indústria de Máquinas S/A. não se responsabiliza por danos pessoais ou materiais ocasionados pela utilização indevida deste produto.*



ATENÇÃO!

- Este produto não é adequado ao trabalho em superfícies que liberem substâncias sólidas ou líquidas nocivas à saúde.



CUIDADO

- Não conserte nem danifique o cabo elétrico. Risco de choque elétrico.
- Antes da montagem, mantenha o cabo de elétrico desconectado da tomada.



MONTANDO SEU PRODUTO

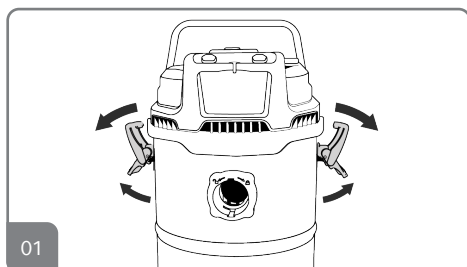

01. Retire o produto da caixa e abra as travas laterais para soltar o cabeçote do corpo do produto e retire os acessórios de dentro do recipiente.

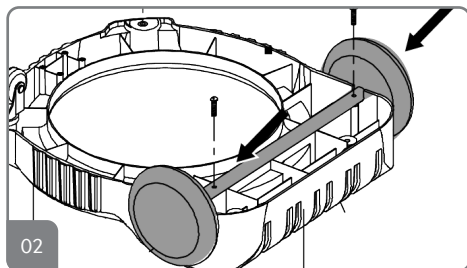

02. Encaixe as rodas traseiras com o eixo na base do produto posicionando-os conforme a figura e com auxílio de uma chave, aperte os dois parafusos nos locais indicados.

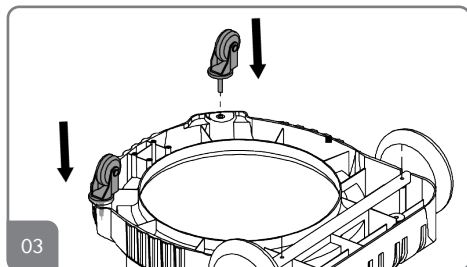

03. Encaixe os rodízios dianteiros na base do aspirador. Se necessitar o auxílio do martelo, bata levemente no local indicado até o encaixe total do rodízio.

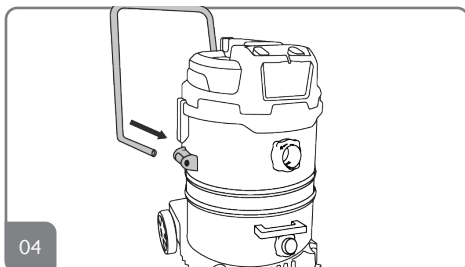

04. Encaixe a alça no recipiente conforme a figura.

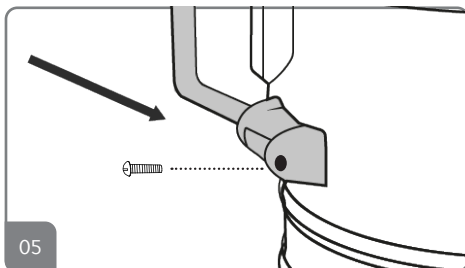

05. Parafuse a alça nos suportes do recipiente.

NOTA

*Utilize filtro Hepa para aspiração de sólidos com pó;
Utilize o filtro espuma para aspiração de líquidos*



ATENÇÃO!

Nunca ligue o plugue na tomada antes de montar o equipamento e prepare-o para o funcionamento seguindo as instruções a seguir.



IMPORTANTE!

FILTRO DE TECIDO LAVÁVEL

Deve ser utilizado apenas para sucção de pó.



PARA ASPIRAR SÓLIDOS

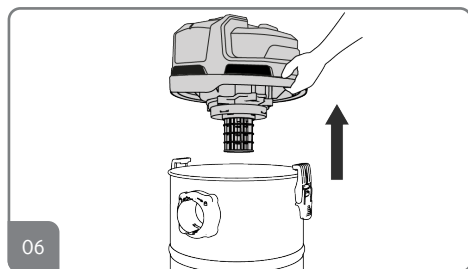

06. Para colocar os filtros, abra os fechos laterais do cabeçote e retire-o do corpo do produto.

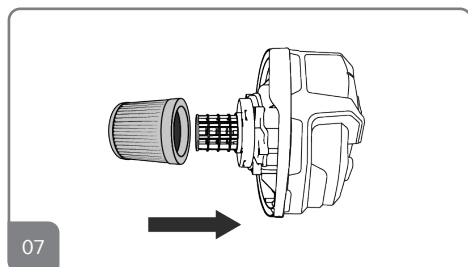

07. No interior do corpo do produto encaixe o filtro de hepa no bocal de entrada, como indicado na imagem.

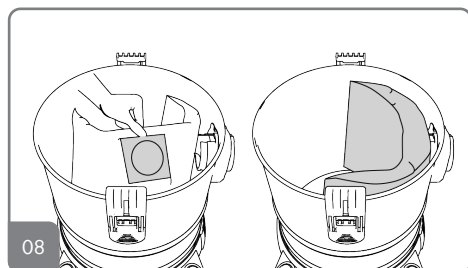

08. Encaixe o filtro de tecido lavável no bocal de entrada do aspirador por dentro do recipiente como indicado na imagem.

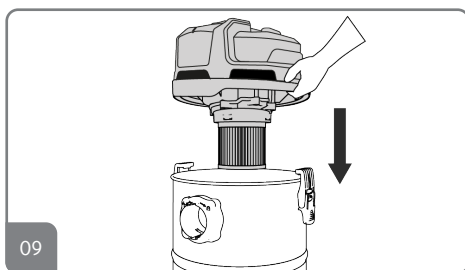

09. Coloque o cabeçote novamente encaixando os fechos laterais.

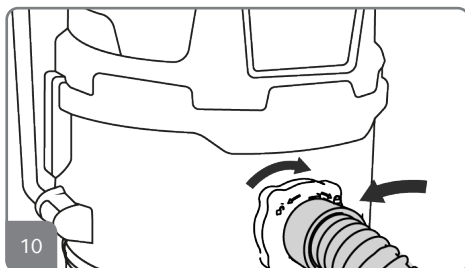

10. Conecte a mangueira de sucção no bocal do recipiente e gire no sentido horário até travar.

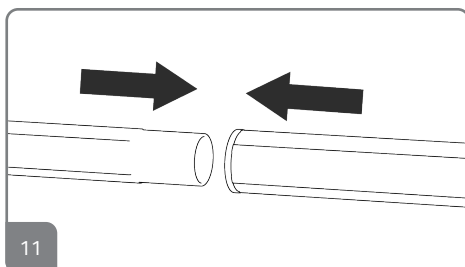

11. Para auxiliar na limpeza de pisos ou locais de difícil acesso utilize as extensões, elas aumentam o alcance e favorecem a postura.

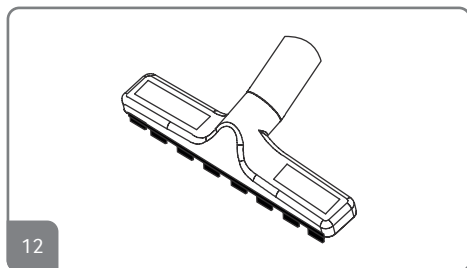

12. Caso queira limpar pisos laminados, azulejos, carpetes ou outros tipos de piso, encaixe o bico múltiplo escova na extensão.

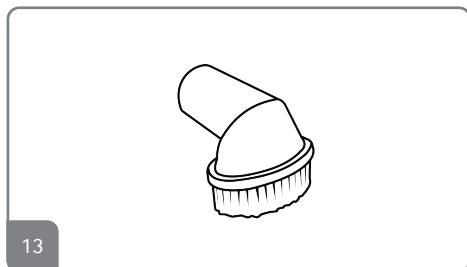

13. Para aspirar estofados, tapetes e carpetes utilize o bico escova.

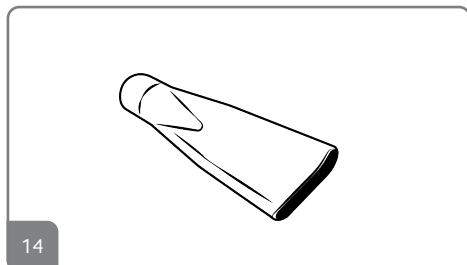

14. Escolha o bico apropriado no momento da utilização do produto. Para aspirar cantos e frestas, encaixe o bico canto na extensão

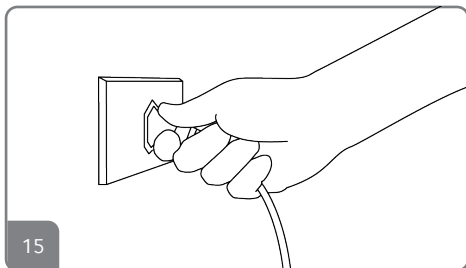

15. Desenrole totalmente o cabo elétrico, em seguida conecte o plugue na tomada da rede elétrica. Utilize o aparelho conectado em uma tomada de acordo com a voltagem correta do produto, indicada na etiqueta.



ATENÇÃO!

Antes de conectar o plugue do equipamento na tomada, certifique-se de que a tensão da rede elétrica corresponde com a tensão do equipamento.

PARA ASPIRAR ÁGUA

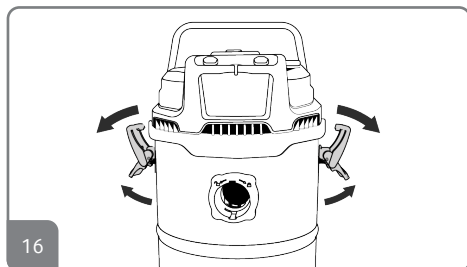

16. Solte os fechos laterais e retire o cabeçote do corpo do produto para acessar os filtros.

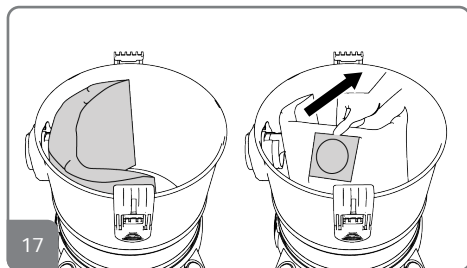

17. Remova o filtro de tecido *lavável*.

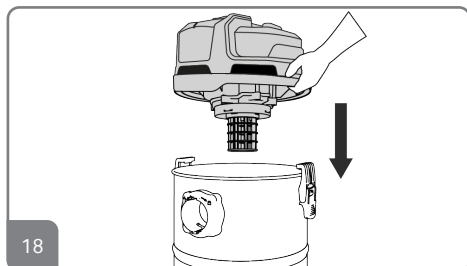

18. Coloque o cabeçote novamente encaixando os fechos laterais.

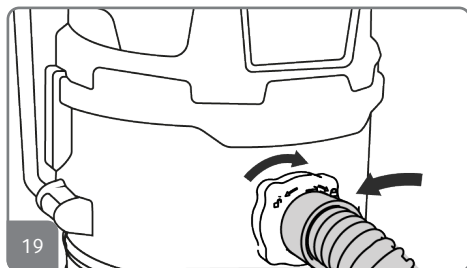

19. Conecte a mangueira de sucção no bocal do recipiente e gire no sentido horário até travar.

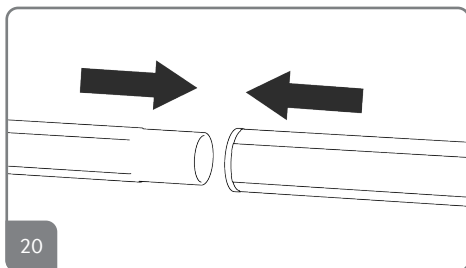

20. Para auxiliar na limpeza de pisos ou locais de difícil acesso utilize as extensões, elas aumentam o alcance e favorecem a postura.

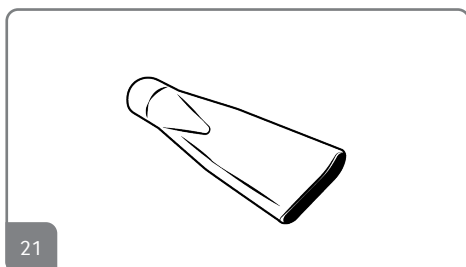

21. Escolha o bico apropriado no momento da utilização do produto. Para aspirar cantos e frestas, encaixe o *bico canto* na extensão.

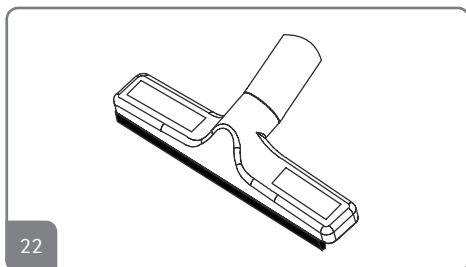

22. Caso queira limpar pisos laminados, azulejos, carpetes ou outros tipos de piso, encaixe o *bico múltiplo rodo* na extensão.

! ATENÇÃO!

Não utilize o aspirador para sucção de líquidos que contenham detergente e/ou produtos químicos de limpeza que produzem alta espumação.

FUNÇÃO SOPRO

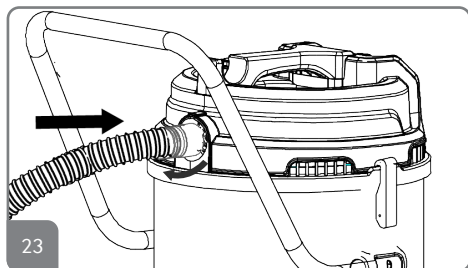

23. Conecte a mangueira de sucção no bocal de sopro localizado na parte superior do seu aspirador e gire em sentido horário para travar.

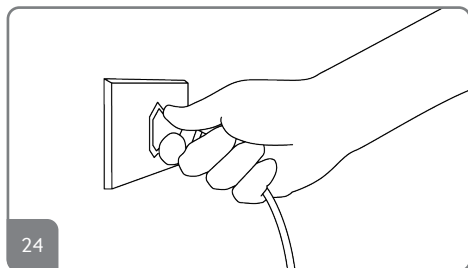

24. Desenrole totalmente o cabo elétrico, em seguida conecte o plugue na tomada da rede elétrica. Utilize o aparelho conectado em uma tomada de acordo com a voltagem correta do produto, indicada na etiqueta.



ATENÇÃO!

Antes de conectar o plugue do equipamento na tomada, certifique-se de que a tensão da rede elétrica corresponde com a tensão do equipamento.

AUTO LIMPEZA DO FILTRO (Self Clean)

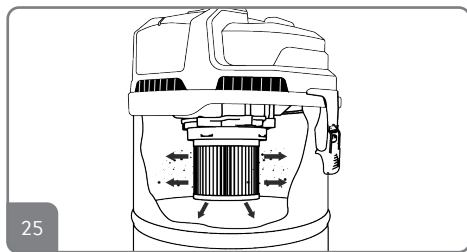

A função "self clean" é projetada para facilitar a limpeza do filtro HEPA. Com o tempo de uso o filtro HEPA fica obstruído, reduzindo a eficácia da sucção. A função "self clean", o aspirador pode automaticamente limpar o filtro, removendo o acúmulo de poeira e sujeira. Isso ajuda a manter a performance de sucção do aspirador por mais tempo, sem a necessidade de intervenção manual frequente para limpeza do filtro.

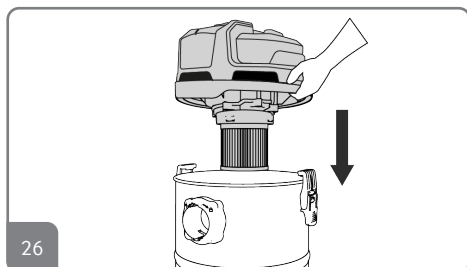

26. Certifique-se de que o produto está montado com o filtro Hepa. Senão é necessário soltar os fechos laterais e retirar o cabeçote do corpo do produto para acessar os filtros.

Em seguida, monte o filtro HEPA e Coloque o cabeçote novamente encaixando os fechos laterais

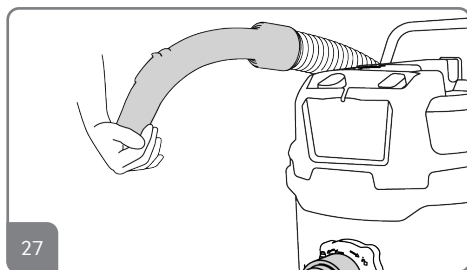

27. Ligue produto;
Após ligar, Bloqueie a mangueira a entrada da mangueira do aspirador. Isso pode ser feito utilizando a mão ou uma tampa ou outro método de bloqueio. O objetivo é impedir que o ar entre no aspirador durante o processo de limpeza.

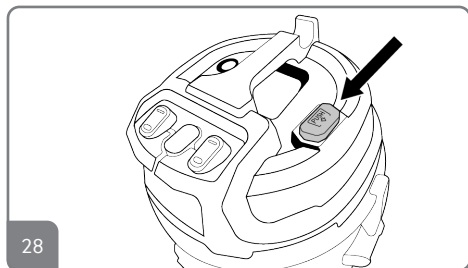

28

28. Agora, pressione o botão de limpeza especificado no aspirador barril. Pressione o botão cinco vezes, permitindo um intervalo de operação de 1 segundo entre cada pressão.

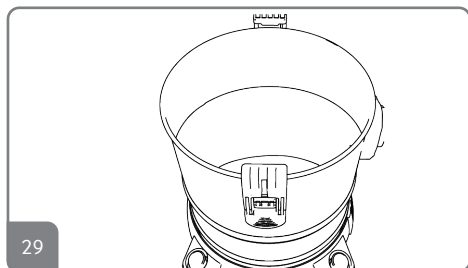

29

29. Realize a limpeza do barril de resíduos para garantir que não ocorra saturação do filtro novamente.

Certifique-se de seguir esses passos com atenção para garantir que a função "self clean" seja realizada de forma adequada e eficaz, mantendo assim o desempenho ideal do seu aspirador barril.

LIMPEZA DE SÓLIDOS

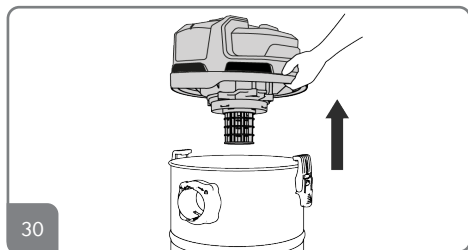

30

30. Para esvaziar o tanque após a aspiração de sólidos, retire o cabeçote e remova a mangueira.

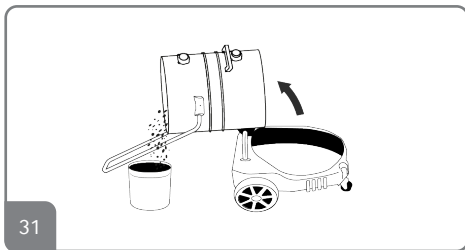

31

31. Deite o tanque aos poucos, puxando alça de drenagem.

LIMPEZA DE LÍQUIDOS

Utilize um local apropriado para realizar o descarte do líquido coletado

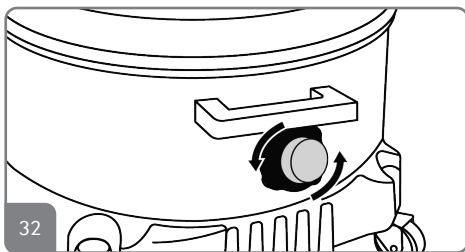

32

32. Gire a tampa do bocal de dreno no sentido anti-horário para removê-la.

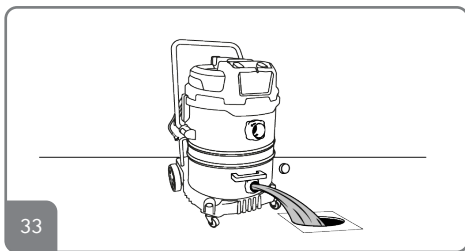

33

33. Descarte o líquido.



LIMPEZA, CONSERVAÇÃO E ARMAZENAMENTO



CUIDADO

- Antes de iniciar a limpeza, retire o cabo elétrico da tomada para evitar possíveis choques.
- Recomenda-se que todos os filtros sejam verificados e limpos após cada uso.

Seu produto lhe dará anos de excelentes serviços. Você precisa ter atenção, cuidado e desempenhar uma rotina de limpeza e manutenção para prolongar sua vida útil. Para garantir que ele continue a fornecer um excelente serviço para sua família e com uma casa mais limpa e saudável para morar, siga estas instruções simples de limpeza e manutenção:

DEPOIS DE ASPIRAR LÍQUIDOS

1. Desconecte todos os acessórios e mangueira flexível do produto.
2. Desconecte o cabeçote do corpo do produto abrindo as travas laterais.
3. Esvazie o recipiente que tenha água suja e limpe o interior do corpo do produto com um pano para remover qualquer sujidade.
4. Retire o filtro espuma, enxague em água corrente e deixe secar completamente.
5. Enxague e limpe completamente todas as peças e acessórios e deixe secar por completo antes do armazenamento.

DEPOIS DE ASPIRAR PÓ

1. Desconecte todos os acessórios e mangueira flexível do produto.
2. Desconecte o cabeçote do corpo do produto abrindo as travas laterais.
3. Esvazie o filtro de tecido e limpe o interior do corpo do produto com um pano para remover qualquer sujidade.
4. Enxague o filtro espuma e lave-o em água corrente. Deixe-o secar completamente.
5. Faça o mesmo com o filtro espuma: enxague em água corrente e deixe secar completamente.
6. Enxague e limpe completamente todas as peças e acessórios e deixe secar por completo antes do armazenamento.

IMPORTANTE

Deixe o filtro secar completamente antes de utilizar novamente ou guardar seu produto.

ARMAZENAMENTO

1. Utilize os suportes dos acessórios para guardar o seu produto.
2. Não use produtos de limpeza abrasivos (como esponja de metal e outros produtos químicos) para limpar o produto. Utilize um pano levemente umedecido em água para limpar o produto.
3. Sempre limpe o filtro de proteção do motor quando for guardar o produto.



ATENÇÃO

Nunca lave os compartimentos ou os filtros em uma máquina de lavar louça ou lava-roupas.

NOTA

Se identificar que os filtros de proteção estão saturados, furados, rasgados ou contém demais danos, deve-se substituí-los. Para isto, procure um serviço autorizado mais próximo de sua região para adquiri-los.

LIMPEZA DA MANGUEIRA FLEXÍVEL

Você pode limpar a mangueira flexível aspirando um pouco de água limpa de um balde qualquer, para isto o produto deve estar adaptado para o modo de aspiração de líquidos.

SOLUÇÕES PARA POSSÍVEIS PROBLEMAS



SINTOMA	CAUSA	SOLUÇÃO
O produto não funciona ou o motor para repentinamente	Botão Liga / Desliga está desligado	Pressione o botão Liga / Desliga.
	Verifique a tensão da rede elétrica	Conectar o produto em uma rede adequada.
	Plugue está fora da tomada ou incorretamente inserido	Coloque o plugue na tomada e certifique-se que está totalmente inserido.
	Superaquecimento do motor	Espere o aparelho esfriar para depois utilizar.
	O recipiente de pó, ou filtro de tecido, está cheio	Verifique e limpe todos os filtros conforme descrito em "LIMPEZA, MANUTENÇÃO E ARMAZENAMENTO".
	Tomada da rede com problema	Verificar se a tomada está operando normalmente.
Sem sucção ou com sucção reduzida	O recipiente de pó, ou filtro de tecido, está cheio	Verifique e limpe todos os filtros conforme descrito em "LIMPEZA, MANUTENÇÃO E ARMAZENAMENTO".
	A mangueira flexível ou acessório pode estar bloqueando a passagem de ar	Desobstrua a mangueira de sucção.
	A válvula flutuante para bloqueio de sucção acionou	Verificar e esvaziar o recipiente de água suja.
	Conector da mangueira não foi encaixado firmemente na entrada de sucção	Verifique se a trava da mangueira flexível estão presos corretamente.
Poeira saindo durante a limpeza visivelmente	Filtros sujos ou ausentes	Verifique os filtros e caso necessário, esvazie-os e limpe-os conforme descrito em "LIMPEZA, MANUTENÇÃO E ARMAZENAMENTO".
	Rachadura ou furo na mangueira flexível	Substitua a mangueira
Ruído ou vibração	Entupimento na mangueira de sucção	Desobstrua a mangueira de aspiração.
	Entupimento nos tubos ou bicos	Desobstrua os tubos ou bicos.

Se estas opções não resolverem os problemas acima descritos, entre em contato com um Serviço Autorizado WAP. Para demais esclarecimentos, conecte-se conosco em nossas redes sociais. A WAP tem mais de 1000 Serviços Autorizados em todo o Brasil. Se você mora em uma cidade que não tem Serviço Autorizado WAP, basta entrar em contato com o Serviço de Atendimento ao Consumidor (SAC) e solicitar um código de postagem para enviar o equipamento para o Serviço Autorizado mais próximo pelo correio. O código de postagem pode ser utilizado nos casos em que a residência do consumidor fica acima de 40 quilômetros de distância do Serviço Autorizado e quando o produto está no período da garantia.



RECICLAGEM E LOGÍSTICA REVERSA

RECICLAGEM DO PRODUTO

Visando diminuir o impacto da poluição ambiental, a WAP procura projetar os seus produtos e embalagens com materiais recicláveis, de fácil separação, portanto para o correto descarte destes materiais, procure empresas de separações e reciclagem de matérias na sua cidade, evitando que estes sejam descartados no solo, lençóis freáticos, prejudicando sua saúde e bem estar.



LOGÍSTICA REVERSA

Os produtos WAP não devem ser descartados no lixo doméstico. Existe um sistema de reciclagem de eletrodomésticos e eletroeletrônicos que tem como principal objetivo a preservação do meio ambiente. Esse processo é chamado de logística reversa e a WAP é associada da ABREE, uma entidade gestora responsável pela reciclagem correta dos produtos descartados. Para o descarte dos produtos e embalagens é necessário observar a legislação e a localização dos pontos de coleta em cada região.

Como funciona a logística reversa?

1. Tudo começa com você consumidor!

Para o descarte de um produto eletroeletrônico e eletrodoméstico é importante que confira a lista da ABREE (<http://abree.org.br/informacoes>) para saber onde levar o seu produto.

2. Pontos de recebimento

Ao levar o eletroeletrônico ou eletrodoméstico até lá, ele será corretamente armazenado e depois terá destinação final ambientalmente correta: a reciclagem.

3. Reciclagem

Aqui você pode ficar tranquilo! Trabalhando em parceria com demais associados e parceiros, os eletroeletrônicos e eletrodomésticos vão chegar para a ABREE que vai tomar conta da reciclagem dos produtos. O importante para nós é ter a sua ajuda para que os produtos cheguem ao destino certo e assim poderemos fazer o nosso trabalho corretamente.





A Fresnomaq Indústria de Máquinas S/A assegura este produto por um período de 09 meses (270 dias) GARANTIA CONTRATUAL e mais 03 meses (90 dias) GARANTIA LEGAL contra defeitos de materiais ou fabricação, prazo contado a partir da emissão da nota fiscal de venda ao consumidor

1. TERMO DE GARANTIA

1.1 A garantia não se aplica quando peças e acessórios apresentarem defeitos por utilizações inadequadas, defeito oriundo de instalação em desacordo ao descrito neste manual, mau armazenamento, negligência com a manutenção e conservação, violação de lacres ou aberto por pessoas não autorizadas, manuseio incorreto, alteração ou acidente, danos causados ou originalizados por efeitos da natureza, ex.: raio, descarga elétrica, vendavais, inundações, exposição a maresia, sol e chuva, componentes aqueles que porventura sofrem efeitos de desgaste natural por tempo de operação.

2. DISPOSIÇÃO DA GARANTIA

2.1. Garantia legal (90 dias)

Os componentes (acessórios, mangueira de alta pressão, lanças e bicos de alta pressão, bicos injetores, mangueiras de sucção e aspiração, gatilhos, recipientes, capôs, tubos, extensões, anéis, vedações, anéis o-rings, gaxetas, partes e peças plásticas externas) são garantidos contra defeitos e insuficiências do equipamento que, comprovadamente, se devem a defeitos de material ou de fabricação, pelo prazo legal de 90 (noventa) dias, contados a partir da data de entrega do produto ao consumidor, tendo como base a Nota Fiscal de Venda ao Consumidor Final.

2.2. Garantia contratual (270 dias)

O fabricante assegura ao usuário a garantia do produto devidamente identificado na Nota Fiscal de venda, referido prazo será contado a partir do término da garantia legal (90 dias). A garantia contratual de 270 duzentos e setenta dias (9 meses), não abrange os itens: acessórios, carregadores, controle remoto e pilhas (produtos a bateria), peças móveis, partes plásticas externas e recipientes, rodízios, tubos extensores, mangueiras, bicos, escovas, filtros/saco para pó, propriamente analisados e identificados pelo serviço autorizado e/ou fabricante.

2.3 Condições gerais da garantia

2.3.1 Todo e qualquer defeito deverá ser comunicado imediatamente a um de nossos Serviços Autorizados WAP;

2.3.2 Produto deverá ser apresentado completo e com todos os acessórios;

2.3.3 A Fresnomaq Indústria de Máquinas S/A somente assumirá a garantia mediante apresentação da Nota Fiscal do produto e dentro dos prazos especificados neste termo de garantia;

2.3.4 Se você mora em uma cidade que não há um Serviço Autorizado WAP, estando o produto dentro do período de garantia, entre em contato com o Serviço de Atendimento ao Consumidor (SAC) e solicite um código de postagem para envio do equipamento via Correios. O código de postagem pode ser utilizado nos casos em que a residência do consumidor fica acima de 40 quilômetros de distância do Serviço Autorizado WAP mais próximo;

2.3.5 Não é responsabilidade do fabricante custos com embalagens ou deslocamentos aos postos de atendimento;

2.3.6 As partes e peças substituídas em garantia, passam a ser de propriedade da Fresnomaq Indústria de Máquinas S/A;

2.3.7 A troca de peça(s) em garantia não prorroga e nem reinicia o período de garantia do equipamento;

2.3.8 A fabricante constatando que o defeito foi ocasionado por mau uso, o usuário será responsável pelos custos de hora técnica e das peças substituídas, devidamente orçadas e aprovadas previamente;

2.3.9 A Fresnomaq Indústria de Máquinas S/A não se responsabiliza por qualquer dano pessoal, moral ou material oriundo da utilização do equipamento. Não nos responsabilizamos por danos causados a ambientes, superfícies e outros objetos que tenham sido tratados de forma diferente da indicada no manual de instruções;

2.3.10 A Fresnomaq Indústria de Máquinas S/A se reserva o direito de promover alterações ou paralisar a fabricação dos produtos a qualquer momento e sem prévio aviso;

2.3.11 Expirado o prazo de vigência da garantia, cessará toda a responsabilidade do fabricante quanto à validade dos termos e condições aqui descritos

2.4 Perda de garantia

A garantia do produto cessará automaticamente quando identificado:

2.4.1 O uso do produto em não conformidade com as recomendações do manual;

2.4.2 Ausência ou remoção da etiqueta de identificação do produto (modelo e série);

2.4.3 Alteração no produto ou de qualquer característica original;

2.4.4 Produto violado ou reparado por terceiros não autorizados;

2.4.5 Danos causados por uso impróprio ou excessivo;

2.4.6 Utilização de produtos químicos não apropriados (inflamáveis ou agressivos a saúde e a natureza);

2.4.7 Ausência ou uso inadequado dos componentes de proteção;

2.4.7 Ligar em tensão (voltagem) contrária conforme especificado no produto;

2.4.8 Uso de adaptadores, alterações ou avarias de cabos elétricos e plugues;

2.4.9 Utilização de peças e acessórios que não sejam recomendados pelo fabricante



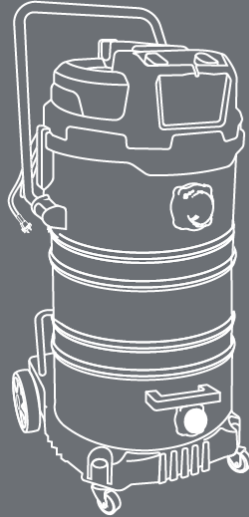

**CONSULTE A RELAÇÃO ATUALIZADA DE
ASSISTÊNCIAS TÉCNICAS AUTORIZADAS NO SITE**

www.wap.ind.br

**Caso precise de informações adicionais ou tenha dúvidas
sobre a garantia, entre em contato através do nosso SAC -
Serviço de Atendimento ao Consumidor, pelo telefone ou
e-mail abaixo:**

Tel.: (41) 3012-7272 | E-mail: sac@wap.ind.br

Wap

Fresnomaq Indústria de Máquinas S/A
Rua Antonio Singer, 200
São José dos Pinhais | PR | Brasil
CEP: 83.090-362