

Wap

FW009476
REV02SET23

PRECISA DE AJUDA?

ACESSE NOSSA
CENTRAL DE ATENDIMENTO

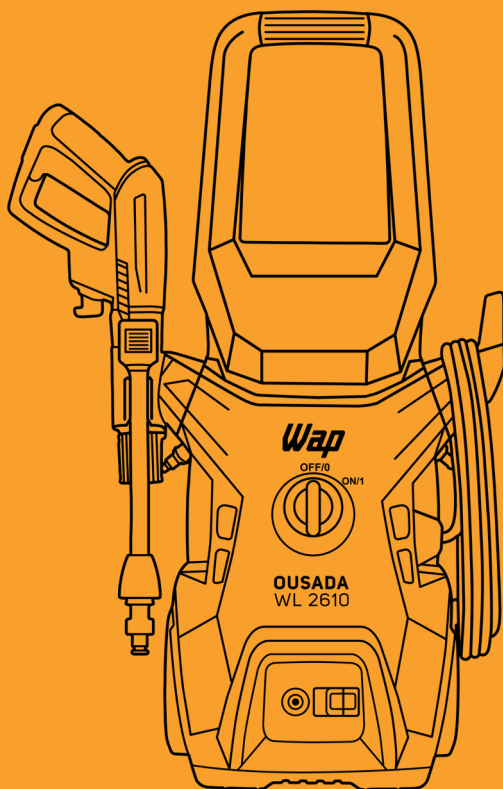

As imagens contidas neste manual são meramente ilustrativas.

MANUAL DE INSTRUÇÕES **LAVADORA DE ALTA PRESSÃO** **WAP OUSADA WL 2610**



Parabéns!

Você acaba de se tornar uma **AUTORIDADE EM LIMPEZA!**

Você vai descobrir no seu dia a dia, todos os benefícios de utilizar um produto WAP, que é sinônimo de potência, durabilidade, design e principalmente soluções que trazem mais praticidade e desempenho com menor esforço. Dê boas vindas a esse verdadeiro parceiro da limpeza em sua casa e tenha mais tempo para você e sua família.

ÍNDICE

Instruções originais	3
Conhecendo seu produto	4
Dados técnicos	5
Observações importantes.....	6
Instruções de segurança	7
Montando seu produto.....	10
Utilizando seu produto	12
Limpeza, conservação e armazenamento	14
Soluções de limpeza.....	15
Soluções para possíveis problemas	16
Reciclagem e logística reversa.....	17
Termos de garantia	18

Conheça as peças e acessórios que vão facilitar a sua vida

Aqui estão todas as peças e acessórios que você precisa conhecer bem para obter um melhor resultado. Confira se todos os componentes estão presentes e em perfeito estado. Depois, mãos à obra.

NOTA

Por razões de transporte e embalagem, alguns acessórios poderão ser fornecidos desmontados. Siga as instruções contidas neste manual para realizar a montagem de seu produto.



CONHECENDO SEU PRODUTO

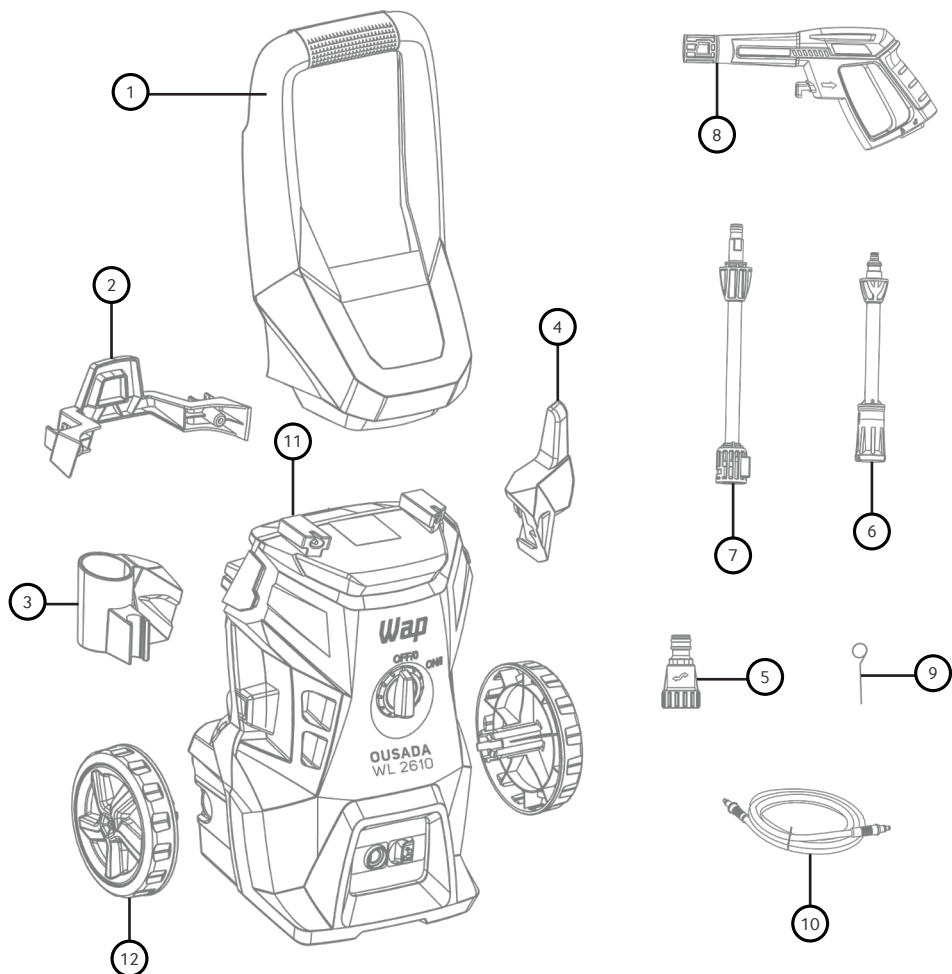

1. Alça
2. Suporte dos acessórios
3. Suporte da pistola
4. Suporte do cordão de alimentação
5. Conector de entrada de água
6. Bico ajustável

7. Baioneta
8. Pistola
9. Agulha desobstruidora
10. Mangueira de alta pressão
11. Unidade principal
12. Rodas

DADOS TÉCNICOS



Potência Elétrica (W)	1500
Pressão Nominal (PSI/MPa)	1015 / 7
Pressão Permissível (PSI/MPa)	1750 / 12
Vazão Nominal Máxima (L/h / L/min)	300 / 5
Vazão da Bomba Máxima (L/h / L/min)	342 / 5,7
Pressão máxima de entrada de água (MPa)	1,2
Vazão mínima de alimentação de água (L/min)	2
Temperatura máx. entrada de água (°C)	50
Nível de Ruído Sonoro (Lpa) (db(A))	92
Aceleração no braço do operador (m/s ²)	>1
Peso Líquido (kg)	6,2
Dimensões do produto montado (C x L x A) (cm)	32,9 x 26,2 x 70

A Fresnomaq Indústria de Máquinas S/A se reserva o direito de promover alterações a qualquer momento e sem prévio aviso, em decorrência de avanços tecnológicos e modificações de especificações técnicas e comerciais. Os valores de performance e dados técnicos indicados neste catálogo, como potência, tensão aplicada, entre outros, podem variar de acordo com os fatores de aplicação (intemperanças do ambiente, superfícies a serem trabalhadas, etc.) e acessórios utilizados. Outra situação que pode nos levar a efetuar algum tipo de alteração referente aos valores de performance, será mediante a atualização e lançamentos de novas versões de produtos da linha.

Este aparelho foi projetado para fins domésticos, sua utilização comercial acarretará perda de garantia.



OBSERVAÇÕES IMPORTANTES

O manual do usuário foi desenvolvido com o objetivo de esclarecer quaisquer dúvidas que possam surgir durante o uso. Além disso, ele contém informações importantes sobre segurança que se seguidas corretamente, podem garantir o bom funcionamento do produto e, mais importante, garantir a segurança.

Este manual foi produzido com textos objetivos e claros, imagens e fotos que facilitam o entendimento dos procedimentos descritos e enfatiza observações que requerem maior atenção para o melhor uso do produto.

LEGENDA:

NOTA

Indica detalhes sobre o funcionamento do produto, geralmente recomendações da melhor utilização deste.

IMPORTANTE

Indica observações muito importantes sobre o funcionamento, recomendações que não podem deixar de ser realizadas para garantir sua segurança.

! ATENÇÃO!

Indica procedimentos que requerem muita atenção, pois podem trazer riscos ao produto e a saúde do usuário se não realizados corretamente.

! CUIDADO

Indica práticas inseguras quanto ao funcionamento do produto, que podem resultar em alto risco à saúde e/ou acidentes graves ou fatais.

INSTRUÇÕES DE SEGURANÇA



ATENÇÃO!

- Guarde o manual para uma consulta posterior ou para repassar as informações para outras pessoas que venham a operar o produto. Proceda conforme as orientações deste manual.
- Caso este equipamento apresente alguma não conformidade, encaminhe-o para a assistência técnica autorizada WAP mais próxima.

Antes da utilização	Após desembalar o produto, os invólucros plásticos e outros materiais da embalagem do produto deverão ficar longe do alcance de crianças e animais, a fim de evitar riscos de sufocamento ao brincar ou manusear tais resíduos.
	Este produto não deve ser utilizado por pessoas (incluindo crianças) com capacidades físicas, sensoriais ou mentais reduzidas, ou sem experiência e conhecimento, a menos que sejam supervisionadas ou instruídas em relação ao uso do produto por alguém que seja responsável por sua segurança.
	Crianças devem ser supervisionadas para que não brinquem com o produto.
	Use somente os acessórios do aparelho e peças originais do fabricante.
	Antes de ligar seu produto, inspecione-o com cuidado. Caso encontre algum defeito, não ligue o produto e entre em contato com seu distribuidor.
	Antes de utilizar seu produto, verifique se a tensão da rede elétrica é a mesma da etiqueta do produto.
	O produto deve ser colocado em uma superfície plana e estável durante a operação, manuseio, transporte e estocagem.
	Use o produto somente para os propósitos descritos neste manual. É vedado o uso para outras finalidades.
Antes de operar o produto, encaixe todos os acessórios necessários de forma correta e depois acione o interruptor liga / desliga.	
Durante a utilização	Em função do motor utilizado neste produto, é possível que, nas primeiras utilizações, perceba um odor característico de verniz (utilizado para a isolamento dele) devido ao aquecimento.
	Nunca se afaste do produto enquanto este estiver ligado.
	O produto nunca deve ser utilizado debaixo d'água. Nunca exponha o produto a chuva ou respingos e guarde-o sempre em local seco.
	Em caso de acidente ou quebra, desligue o produto da rede elétrica imediatamente.
	Não trabalhe com o produto deitado ou desequilibrado.
	Sempre use o produto em ambientes arejados e nunca cubra ou obstrua as entradas de ar.
	Para movimentar o produto, utilize a alça.
	Não force o movimento quando o produto enroscar em algum objeto.
	Nunca coloque o produto em funcionamento sem água. A falta de água causa danos irreversíveis à bomba de alta pressão.
	Não utilize seu produto sem o filtro de entrada de água.
Não utilize seu produto em locais de risco de incêndio ou explosão, em poças de água ou outros líquidos.	

Sobre o jato de alta pressão	Nunca direcione o jato de alta pressão contra o equipamento.
	O jato de alta pressão pode ser perigoso, nunca toque o jato de alta pressão durante a operação, pois isto pode causar acidentes.
	Não direcione a pessoas, animais ou outros aparelhos elétricos.
	ATENÇÃO! Não direcione o jato contra si mesmo ou aos outros, a fim de limpar roupa ou calçado.
	Mantenha distância do orifício de saída do jato de alta pressão para evitar acidentes.
	Quando acionado, o gatilho apresenta uma força de retrocesso. Portanto, segure firmemente a pistola.

Sobre a fiação elétrica, cabos e plugues	ATENÇÃO! O cabo elétrico deve estar intacto e sem rachaduras. Caso o cabo de alimentação esteja danificado, substitua-o em um Serviço Autorizado WAP para evitar acidentes.
	A rede elétrica da sua residência deve estar de acordo com a Associação Brasileira de Normas Técnicas ABNT NBR-5410.
	Conecte o produto em uma tomada adequada e em perfeito estado para evitar sobrecarga na rede elétrica e/ou mau contato na tomada.
	Quando o produto não estiver em uso, retire o cabo elétrico da tomada para evitar acidentes.
	Não use pinos soltos, plugues ou tomadas danificados sob risco de choque elétrico, curto-circuito e incêndio.
	Use o produto em uma tomada separada de outros produtos elétricos, evitando que ocorra uma eventual sobrecarga na tomada.
	Insira completamente o plugue na tomada elétrica para evitar acidentes.
	Evite o desgaste do cabo elétrico causado por calor, cantos vivos ou cortantes e superfícies ásperas.
	Qualquer tipo de reparo ou substituição deve ser realizada por um assistente técnico autorizado a fim de evitar riscos.
	Não prenda, torça, estique ou amarre o cabo elétrico.
Nunca utilize o cabo elétrico para arrastar ou puxar o produto.	
Nunca desligue o produto da tomada puxando pelo cabo elétrico. Use o plugue.	
O uso de extensões elétricas inadequadas pode ser perigoso.	

Sobre os acessórios	Somente encaixe e desencaixe os acessórios no produto quando ele estiver desligado.
	Estique totalmente a mangueira para garantir que ela esteja desobstruída e sem dobras e para que possa operar corretamente.
	Não torça a mangueira, pois isto pode danificá-la e provocar mau funcionamento.
	Se ocorrer o entupimento ou obstrução dos bocais, mangueiras e tubos, o produto só pode ser usado após a desobstrução.
	Nunca puxe a mangueira com força, pois pode haver obstáculos impedindo o movimento do produto.
	AVISO! Não utilize o produto se o cabo elétrico ou partes importantes do produto estiverem danificados, como por exemplo, dispositivos de segurança e acessórios.
	AVISO! Os acessórios, encaixes e acoplamentos são importantes para a segurança do produto. Use apenas acessórios recomendados pelo fabricante.

Sobre reparo, limpeza e manutenção	Os trabalhos de reparo e manutenção devem ser realizados apenas na rede de Serviços Autorizados WAP.
	Desligue o produto da tomada antes de realizar qualquer manutenção ou limpeza e ao substituir peças.
	Desconecte todos os acessórios antes de iniciar a limpeza.
	Nunca limpe o produto com álcool, solventes ou outros produtos agressivos de limpeza.
	Limpe as peças plásticas com um pano limpo e levemente umedecido em água e detergente neutro.
	Mantenha o produto em local seco, fresco, ventilado e longe de produtos inflamáveis e/ou explosivos.
Não coloque produtos químicos na água, tais como detergentes ou removedores de manchas. Use somente água fria.	



ATENÇÃO!

- A Fresnomaq Indústria de Máquinas S/A. não se responsabiliza por danos pessoais ou materiais ocasionados pela utilização indevida deste equipamento.
- Este aparelho foi projetado para uso como agente de limpeza fornecido ou reconhecido pelo fabricante. A utilização de outros agentes de limpeza ou produtos químicos pode afetar adversamente a segurança do aparelho.



CUIDADO!

- Não conserte nem danifique o cabo elétrico. Risco de choque elétrico.
- Antes da montagem, mantenha o cabo de elétrico desconectado da tomada.



MONTANDO SEU PRODUTO

NOTA

Por razões de transporte e embalagem, alguns acessórios poderão ser fornecidos desmontados. Siga as instruções contidas neste manual para realizar a montagem de seu produto.



ATENÇÃO!

Retire o produto da embalagem junto de todos os seus acessórios para iniciar a montagem.



ATENÇÃO!

Nunca ligue o plugue na tomada antes de montar o equipamento e prepare-o para o funcionamento seguindo as instruções a seguir.

MONTANDO O CONJUNTO DE RODAS

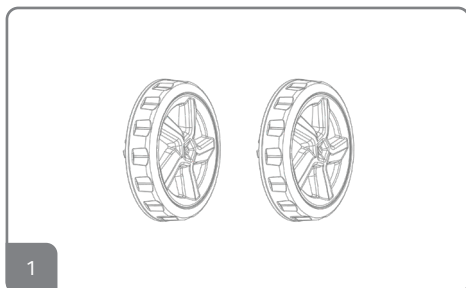

1. Separe os componentes necessários: duas rodas com calota e o produto.

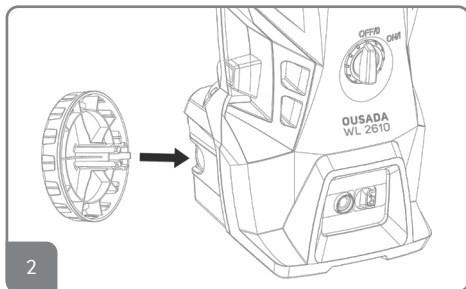

2. Conecte a roda no suporte da máquina localizado na parte lateral inferior, verificando se a roda está corretamente alinhada.

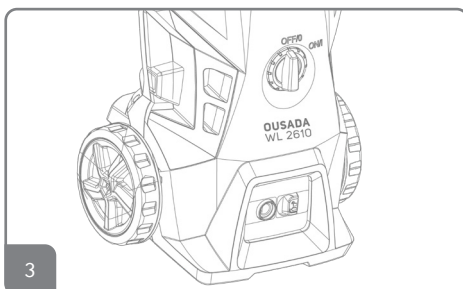

3. Posicione a roda no local indicado acima e para certificar que a mesma está bem encaixada você ouvirá um clique.

MONTANDO A PISTOLA DE ALTA PRESSÃO

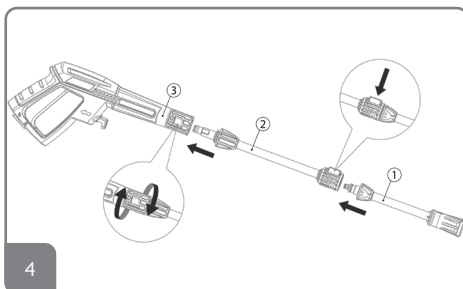

4. Conecte a lança (1) na baioneta (2) até que se escute o clique e em seguida conecte o bico na lança e após a baioneta na pistola (3) e rotacione para fixar.

MONTANDO A ALÇA E SUPORTES

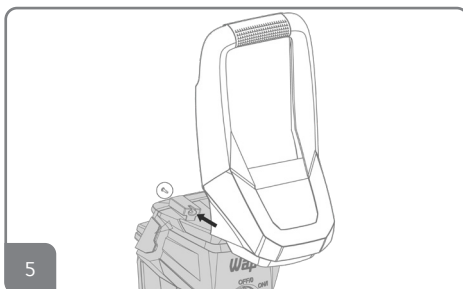

5. Para montar a alça, posicione-a no local indicado na imagem abaixo e fixe-a corretamente com os parafusos que se encontram na embalagem do produto.

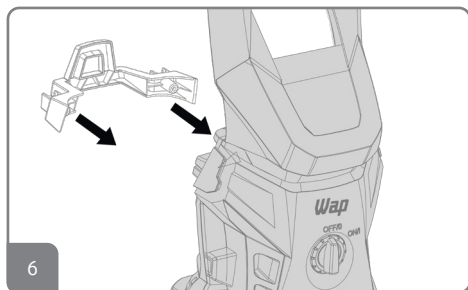

6. Para fazer o suporte da mangueira posicione-o conforme imagem e fixe-o corretamente com os parafusos.

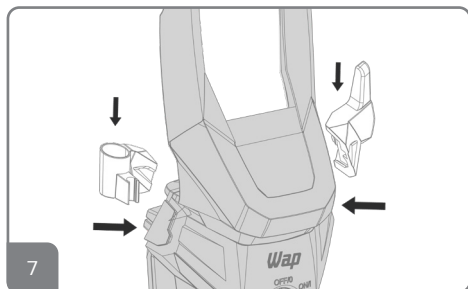

7. Para instalar o suporte da pistola e o suporte do cordão de alimentação basta posicioná-los no local indicado na imagem e pressionar para baixo até que ambos os suportes estejam firmemente travados.

CONECTANDO NA SAÍDA DE ÁGUA

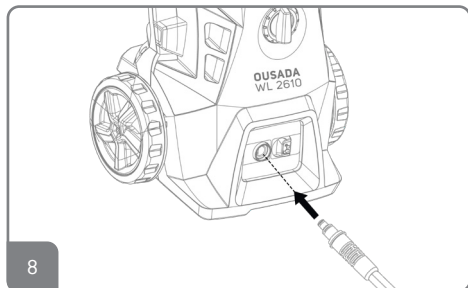

8. Para conectar a mangueira de alta pressão basta inseri-la na saída de água até que se ouça um clique. Para removê-la empurre o botão que se encontra ao lado da saída de água no sentido da conexão e puxe a mangueira.

MANGUEIRA DE ALIMENTAÇÃO

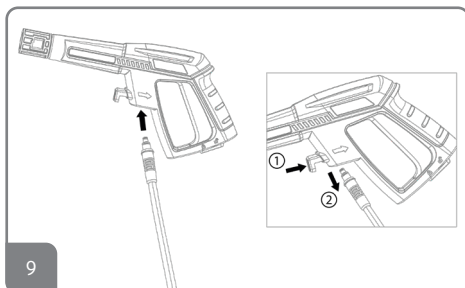

9. Para fixar a outra extremidade da mangueira na pistola basta conectá-la no local indicado abaixo até que se escute um clique. Para remover a mangueira da pistola basta pressionar o botão (1) que se encontra na imagem e puxar a mangueira para fora (2).

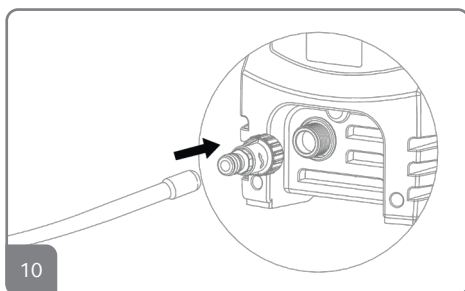

10. Para conectar a mangueira de alimentação de água você precisa conectar o conector de entrada de água na entrada de água localizada na parte traseira inferior do produto, rosqueado até que a conexão esteja firme conforme imagem. Em seguida conecte a mangueira com engate rápido no conector.



UTILIZANDO SEU PRODUTO



ATENÇÃO!

Conecte o plugue na tomada de sua rede elétrica, de acordo com a tensão do produto.

RETIRANDO O AR DO SISTEMA

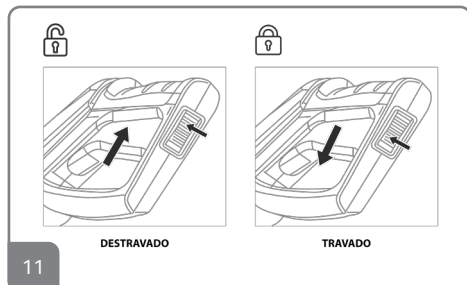

11

11. Após instalar a máquina corretamente, ligue apenas a alimentação de água, destrave o gatilho posicionando o botão que se encontra embaixo da pistola na posição destravado e segura o gatilho do produto por aproximadamente um minuto até que o fluxo de água se estabilize.

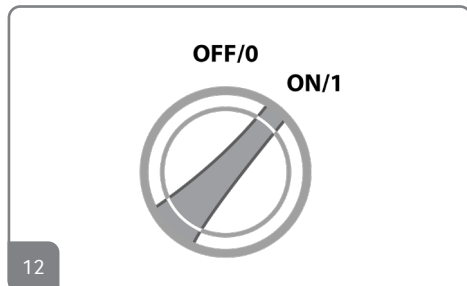

12

12. Em seguida gire o interruptor para a posição LIGADO e pressione o gatilho.

PREPARAÇÃO DA SUPERFÍCIE

IMPORTANTE

Antes de iniciar qualquer tarefa de limpeza é importante que a área esteja livre de objetos que possam criar qualquer tipo de perigo ao usuário. Remover objetos da área de trabalho na qual você pode tropeçar, como brinquedos ou mobília. Certifique-se de que todas as portas e as janelas estão bem fechadas antes do início da limpeza.

AJUSTANDO O BICO REGULÁVEL

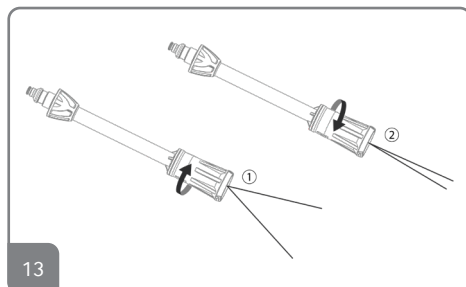

13

13. Pressione o gatilho da pistola até que saia um jato d'água, então rotacione o bico ajustável para jato ou leque.

O bico regulável permitirá que você use uma diversidade de jatos de pressão, desde um jato concentrado (2) até um jato com maior área de limpeza (1). É aconselhável iniciar qualquer limpeza utilizando o jato com maior área de limpeza, se necessário diminua o ângulo do jato para limpezas mais profundas.

NOTA

A pressão da água na superfície que você está limpando aumenta à medida que se aproxima dela.



CUIDADO

- Não ajuste o leque do bico enquanto o gatilho do produto está pressionado
- O jato liberado pelo produto pode ser prejudicial ao usuário. Nunca ajuste o leque durante o uso. É recomendado a utilização de leque ao invés de jato na maioria das limpezas para evitar danos a superfície.
- Mantenha a distância do orifício de saída do jato de alta pressão para evitar acidentes.

IMPORTANTE

Inicie o ajuste com uma distância de 30cm a 1m do piso para evitar danos a superfície e aproxime com cautela até alcance o ajusta desejável.

DESLIGANDO O SEU PRODUTO

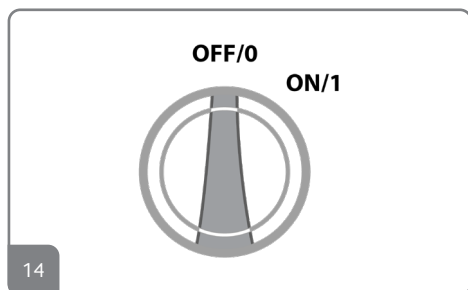

14. Quando finalizar o trabalho, solte o gatilho do produto e coloque o interruptor na posição DESLIGADO e então desligue a alimentação de água. Lembre-se de quando não estiver usando o produto deixar a trava de segurança da pistola na posição travada.

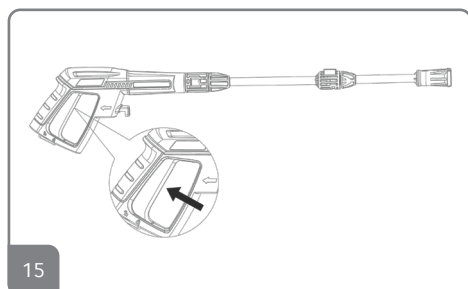

15. Para despressurizar o sistema interno do produto desligue o produto, a alimentação de água e pressione o gatilho até que não saia mais água do bico do produto.

16. Desconecte então o produto da rede de alimentação elétrica.

NOTA

Mantenha a distância do orifício de saída do jato de alta pressão para evitar acidentes.

SISTEMA STOP TOTAL:

Quando o gatilho é solto, exclusivo o sistema stop total desliga automaticamente o motor de seu produto ao mesmo tempo que o sistema by-pass alivia a pressão da bomba proporcionando maior comodidade ao operador, poupando energia elétrica, água e aumentando a vida útil do seu produto. Este sistema foi projetado para interrupções do serviço de até 15 minutos, para intervalos maiores desligue o produto e siga as instruções para desligar seu produto.

VÁLVULA DE SEGURANÇA:

Elimina súbitas elevações de pressões ocasionadas por algum funcionamento anormal do circuito hidráulico do equipamento. Essa válvula é, portanto, um elemento de segurança importante e o seu ajuste não deve ser alterado.



LIMPEZA, CONSERVAÇÃO E ARMAZENAMENTO



CUIDADO

- Antes de iniciar a limpeza, retire o cabo elétrico da tomada para evitar possíveis choques.

- Não direcione o jato de alta pressão contra o produto. Não lave! Passe apenas um pano umedecido com detergente neutro e com o aparelho desligado da tomada.

Seu produto lhe dará anos de excelentes serviços. Você precisa ter atenção, cuidado e desempenhar uma rotina de limpeza e manutenção para prolongar sua vida útil. Para garantir que ele continue a fornecer um excelente serviço para sua família e com uma casa mais limpa e saudável para morar, siga estas instruções simples de limpeza e manutenção.

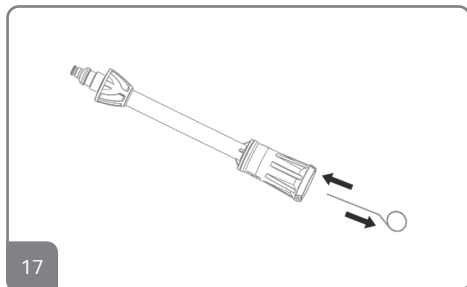

17. Caso não saia água do bico ou o jato não esteja uniforme, limpe o bico com a agulha que acompanha o equipamento.

Se o bico da pistola estiver bloqueado, fará com que a pressão da máquina aumente, a válvula de segurança seja acionada, e posteriormente a máquina desligará automaticamente. Você deverá realizar a limpeza do bico de alta pressão com o auxílio de uma agulha que acompanha o produto.



ATENÇÃO!

É obrigatório verificar e realizar a limpeza do filtro de entrada de água após cada utilização. A falta de limpeza deste componente pode comprometer o uso e a queima do produto, e acarreta na perda da garantia.

LIMPEZA DO FILTRO DE ÁGUA

- Desconecte a mangueira de alta pressão do produto e da pistola.
- Desconecte a mangueira de jardim do produto.
- Retire o excesso de água da bomba, inclinando a unidade em ambos os lados para drenar a água restante

das conexões de entrada e saída.

- Remova e seque a água restante em todas as partes e acessórios.
- Acione a trava da pistola.
- Armazene o seu produto, peças e acessórios em uma área com temperatura acima de 0°C.

COMO DESMONTAR O PRODUTO PARA LIMPAS AS PARTES



ATENÇÃO!

Sempre desconecte o produto das fontes de alimentação de água e energia

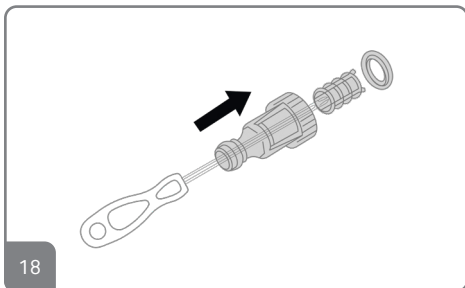

18. Remova o filtro de dentro da entrada de água e limpe-o em água corrente, em seguida remova o conector da entrada de água e limpe-o em água corrente.

19. Mantenha sempre as entradas de ar limpas e desobstruídas.

ARMAZENAMENTO



CUIDADO

Não deixe ou guarde o produto exposto ao sol sem utilização, pois a mangueira de água pode estar pressurizada e com o aquecimento pode inflar e ser danificada.

- Utilize os suportes dos acessórios para guardar o seu produto.
- Não use produtos de limpeza abrasivos (como esponja de metal e outros produtos químicos) para limpar o produto.
- Utilize um pano levemente umedecido em água para limpar o produto.
- Sempre limpe o filtro de proteção do motor quando for guardar o produto.



CONHEÇA A LINHA COMPLETA DE SOLUÇÕES DE LIMPEZA WAP



SAIBA MAIS

WAP SOLUÇÕES DE LIMPEZA

O **WAP LIMPE PRO** é ideal para as sujeiras mais pesadas, sendo altamente econômico e agindo profundamente sem danificar pisos de alto tráfego. Recomendado para grandes pátios, áreas industriais, fábricas, comércios, shoppings, garagens e outros locais que necessitem de limpeza contínua. Ele **pode ser utilizado junto às Lavadoras de Alta Pressão WAP**, conferindo agilidade e excelente resultado.

Sua fórmula de **base vegetal é 100% biodegradável** e não deixa resíduos. Em apenas 18 dias é totalmente absorvida pela natureza, causando menos impacto ambiental. Por isso, enquanto você cuida da limpeza, também está cuidando da natureza.

Este produto é concentrado, de alto rendimento e possui uma deliciosa fragrância natural cítrica, oferecendo uma ação profunda e um agradável frescor de limpeza. Encontre o Limpe Pro da WAP nas versões de 500 ml, 1L e 5L.

INSTRUÇÕES DE USO

Para fazer 1L de solução, dilua o **WAP LIMPE PRO** de acordo com o grau de sujidade:

ALTA 250 ml produto + 750 ml de água

MÉDIA 50 ml do produto + 950 ml de água

BAIXA 25 ml de produto + 975 ml de água

Para realizar a manutenção da limpeza, dilua 10mL de produto em 990mL de água.

1. Dilua o produto de acordo com o grau de sujidade e aplique sobre a superfície.
2. Deixe agir por aproximadamente 10 minutos.
3. Esfregue com intensidade utilizando fibras, vassouras, acessórios de limpeza apropriados ou, em ambientes externos simplesmente enxágue utilizando uma lavadora de alta pressão wap
4. Caso persista algum resíduo sobre a superfície, repita a operação.



SOLUÇÕES PARA POSSÍVEIS PROBLEMAS

SINTOMA	CAUSA	SOLUÇÃO
O produto não funciona ou o motor para repentinamente	Verifique a tensão da rede elétrica	Conectar o produto em uma rede adequada.
	Tomadas com problemas	Verificar se a tomada está operando normalmente.
	Plugue está fora da tomada ou incorretamente inserido	Coloque o plugue na tomada e certifique-se que está totalmente inserido.
	Fusíveis da rede com defeito	Verifique se os fusíveis da sua rede e acione o interruptor novamente.
A bomba apresenta vazamento de água e/ou óleo	Ar na mangueira	Repita a instrução "RETIRANDO O AR DO SISTEMA"
	Ar no sistema do produto	Verifique a vazão de alimentação mínima recomendada.
Ruído ou vibração	Alimentação de água insuficiente	Desobstrua o bico utilizando a agulha.
	Bico obstruído	Desobstrua o bico utilizando a agulha.
	Filtro de entrada de água sujo	Efetue a limpeza do filtro de entrada de água. Conforme as instruções "LIMPEZA DO FILTRO DE ENTRADA DE ÁGUA"
	Rede hidráulica não corresponde	Verifique se sua rede hidráulica corresponde aos dados mínimos indicados.
Vazamentos ou entupimentos de mangueiras ou conexões	Verifique se as mangueiras não estão entupidadas ou com algum vazamento e se as conexões estão corretamente apertadas.	

Se estas opções não resolverem os problemas acima descritos, entre em contato com um Serviço Autorizado WAP. Para demais esclarecimentos, conecte-se conosco em nossas redes sociais. A WAP tem mais de 700 Serviços Autorizados em todo o Brasil. Se você mora em uma cidade que não tem Serviço Autorizado WAP, basta entrar em contato com o Serviço de Atendimento ao Consumidor (SAC) e solicitar um código de postagem para enviar o produto para o Serviço Autorizado mais próximo pelo correio. O código de postagem pode ser utilizado nos casos em que a residência do consumidor fica acima de 40 quilômetros de distância do Serviço Autorizado e quando o produto está no período da garantia.

MANGUEIRA DESOBSTRUIDORA - EXCLUSIVO LINHA ULTRA

INSTRUÇÕES DE SEGURANÇA

Utilize a mangueira apenas em tubos e canos consistentes a pressão, a fim de se evitarem danos e ferimentos. Ligue o produto de limpeza de alta pressão apenas depois de a mangueira de limpeza se encontrar dentro do tubo. Nunca retire completamente a mangueira introduzida para fora do tubo a ser limpo, enquanto ela se encontrar sob alta pressão.

INSTRUÇÃO DE MONTAGEM

Para conectar a mangueira:

1. Encaixe o conector na pistola e/ou baioneta.
2. Gire-o cerca de 90° até engatar.

Para desconectar a mangueira:

3. Repita o processo inverso acima.

INSTRUÇÃO DE OPERAÇÃO

1. Insira a mangueira para limpeza de tubos e de canos no cano ou tubulação a ser limpa.
2. Acione o gatilho de alta pressão na pistola que acompanha o produto.
3. Enquanto a mangueira avança por si própria dentro da tubulação, empurre-a controlando conforme necessário.



RECICLAGEM E LOGÍSTICA REVERSA



RECICLAGEM DO PRODUTO

Visando diminuir o impacto da poluição ambiental, a WAP procura projetar os seus produtos e embalagens com materiais recicláveis, de fácil separação, portanto para o correto descarte destes materiais, procure empresas de separações e reciclagem de materias na sua cidade, evitando que estes sejam descartados no solo, lençóis freáticos, prejudicando sua saúde e bem estar.



LOGÍSTICA REVERSA

Os produtos WAP não devem ser descartados no lixo doméstico. Existe um sistema de reciclagem de eletrodomésticos e eletroeletrônicos que tem como principal objetivo a preservação do meio ambiente. Esse processo é chamado de logística reversa e a WAP é associada da ABREE, uma entidade gestora responsável pela reciclagem correta dos produtos descartados. Para o descarte dos produtos e embalagens é necessário observar a legislação e a localização dos pontos de coleta em cada região.

Como funciona a logística reversa?

1. Tudo começa com você consumidor!
Para o descarte de um produto eletroeletrônico e eletrodoméstico é importante que confira a lista da ABREE (<http://abree.org.br/informacoes>) ara saber onde levar o seu produto.
2. Pontos de recebimento
Ao levar o eletroeletrônico ou eletrodoméstico até lá, ele será corretamente armazenado e depois terá destinação final ambientalmente correta: a reciclagem.
3. Reciclagem
Aqui você pode ficar tranquilo! Trabalhando em parceria com demais associados e parceiros, os eletroeletrônicos e eletrodomésticos vão chegar para a ABREE que vai tomar conta da reciclagem dos produtos. O importante para nós é ter a sua ajuda para que os produtos cheguem ao destino certo e assim poderemos fazer o nosso trabalho corretamente.





TERMOS DE GARANTIA

A Fresnomaq Indústria de Máquinas S/A assegura este produto por um período de 09 meses (270 dias) GARANTIA CONTRATUAL e mais 03 meses (90 dias) GARANTIA LEGAL contra defeitos de materiais ou fabricação, prazo contado a partir da emissão da nota fiscal de venda ao consumidor.

1. TERMO DE GARANTIA

A garantia não se aplica quando peças e acessórios apresentarem defeitos por utilizações inadequadas, defeito oriundo de instalação em desacordo ao descrito neste manual, mau armazenamento, negligência com a manutenção e conservação, violação de lacres ou aberto por pessoas não autorizadas, manuseio incorreto, alteração ou acidente, danos causados ou originados por efeitos da natureza, ex.: raios, descarga elétrica, vendavais, inundações, exposição a maresia, sol e chuva, componentes aqueles que porventura sofrem efeitos de desgaste natural por tempo de operação.

2. DISPOSIÇÕES DA GARANTIA

2.1 Garantia legal (90 dias)

A garantia legal se dará quando analisados e identificados defeitos de material ou fabricação. Exclui-se a vigência desta garantia defeitos provocados por desgaste natural por tempo de uso, danos causados por manuseio incorreto (riscos, amassados ou peças quebradas), utilização para fins diferentes aos descritos neste manual. Devidamente identificado uso diferente dos especificados neste manual, passa ser de inteira responsabilidade do usuário toda e qualquer despesa com a substituição das peças danificadas.

2.1 Garantia contratual (270 dias)

O fabricante assegura ao usuário a garantia do produto devidamente identificado na Nota Fiscal de venda, referido prazo será contado a partir do término da garantia legal (90 dias). A garantia contratual de 270 duzentos e setenta dias (9 meses), não abrange os itens: kit vedação, o-ring, retentores de óleo, anéis de vedação, conexões rosqueáveis, vedações de borracha, filtro, óleo do conjunto bomba, baioneta, lança/bicos alta pressão, pistola, mangueiras, engate rápido, carenagens, alça, rodas e porta acessórios, contra defeito de material ou de fabricação, propriamente analisados e identificados pelo serviço autorizado e/ou fabricante.

2.2 Condições gerais da garantia

Todo e qualquer defeito deverá ser comunicado imediatamente a um de nossos Serviços Autorizados WAP.

Produto deverá ser apresentado completo e com todos os acessórios;

A Fresnomaq Indústria de Máquinas S/A somente assumirá a garantia mediante apresentação da Nota Fiscal do produto e dentro dos prazos especificados neste termo de garantia.

Se você mora em uma cidade que não há um Serviço Autorizado WAP, estando o produto dentro do período de garantia, entre em contato com o Serviço de Atendimento ao Consumidor (SAC) e solicite um código de postagem para envio do equipamento via Correios. O código de postagem pode ser utilizado nos casos em que a residência do consumidor fica acima de 40 quilômetros de distância do Serviço Autorizado WAP mais próximo;

Não é responsabilidade do fabricante custos com embalagens ou deslocamentos aos postos de atendimento;

As partes e peças substituídas em garantia, passam a ser de propriedade da Fresnomaq Indústria de Máquinas S/A.

A troca de peça(s) em garantia não prorroga e nem reinicia o período de garantia do equipamento;

A fabricante constatando que o defeito foi ocasionado por mau uso, o usuário será responsável pelos custos de hora técnica e das peças substituídas, devidamente orçadas e aprovadas previamente;

A Fresnomaq Indústria de Máquinas S/A não se responsabiliza por qualquer dano pessoal, moral ou material oriundo da utilização do equipamento. Não nos responsabilizamos por danos causados a ambientes, superfícies e outros objetos que tenham sido tratados de forma diferente da indicada no manual de instruções;

A Fresnomaq Indústria de Máquinas S/A se reserva o direito de promover alterações ou paralisar a fabricação dos produtos a qualquer momento e sem prévio aviso;

Expirado o prazo de vigência da garantia, cessará toda a responsabilidade do fabricante quanto à validade dos termos e condições aqui descritos;

2.4 Perda da garantia

A garantia do produto cessará automaticamente quando identificado:

- O uso do produto em não conformidade com as recomendações do manual;
- Ausência ou remoção da etiqueta de identificação do produto (modelo e série);
- Alteração no produto ou de qualquer característica original;
- Produto violado ou reparado por terceiros não autorizados;
- Danos causados por uso impróprio ou excessivo;
- Utilização de produtos químicos não apropriados (inflamáveis ou agressivos a saúde e a natureza);
- Ausência ou uso inadequado dos componentes de proteção;
- Ligar em tensão (voltagem) contrária conforme especificado no produto;
- Uso de adaptadores, alterações ou avarias de cabos elétricos e plugues;
- Utilização de peças e acessórios que não sejam recomendados pelo fabricante.

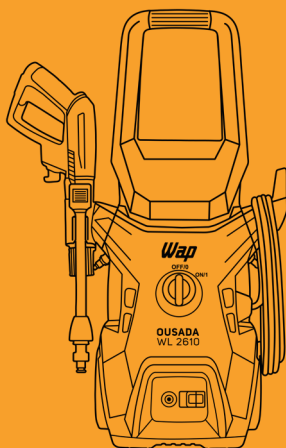

CONSULTE A RELAÇÃO ATUALIZADA DE
ASSISTÊNCIAS TÉCNICAS AUTORIZADAS NO SITE

www.wap.ind.br

Caso precise de informações adicionais ou tenha dúvidas sobre a garantia, entre em contato através do nosso SAC - Serviço de Atendimento ao Consumidor, pelo telefone ou e-mail abaixo:

Tel.: (41) 3012-7272 | E-mail: sac@wap.ind.br

Wap

Fresnomaq Indústria de Máquinas S/A
Rua Antonio Singer, 200
São José dos Pinhais | PR | Brasil
CEP: 83.090-362