

# Wap

FW010263  
REV00JAN24

PRECISA DE AJUDA?

ACESSE NOSSA  
CENTRAL DE ATENDIMENTO



As imagens contidas neste manual são meramente ilustrativas.

## MANUAL DE INSTRUÇÕES

# WAP ROBOT W90 PÉROLA



## INTRODUÇÃO

Parabéns!

# Você acaba de se tornar uma AUTORIDADE EM LIMPEZA!

Você vai descobrir no seu dia a dia, todos os benefícios de utilizar um produto WAP, que é sinônimo de potência, durabilidade, design e principalmente soluções que trazem mais praticidade e desempenho com menor esforço. Dê boas-vindas a esse verdadeiro parceiro da limpeza em sua casa e tenha mais tempo para você e sua família

## ÍNDICE

Introdução.....	2
Apresentação do produto.....	3
Dados técnicos.....	4
Observações importantes.....	5
Instruções de segurança.....	5
Preparando seu produto.....	8
Utilizando seu produto.....	10
Limpeza, conservação e armazenamento.....	11
Soluções para possíveis problemas.....	13
Reciclagem e logística reversa.....	14
Termos de garantia.....	15

### Conheça as peças e acessórios que vão facilitar a sua vida

Aqui estão todas as peças e acessórios que você precisa conhecer bem para obter um melhor resultado. Confira se todos os componentes estão presentes e em perfeito estado. Depois, mãos à obra.

### NOTA

*Por razões de transporte e embalagem, alguns acessórios poderão ser fornecidos desmontados. Siga as instruções contidas neste manual para realizar a montagem de seu produto.*

## APRESENTAÇÃO DO PRODUTO

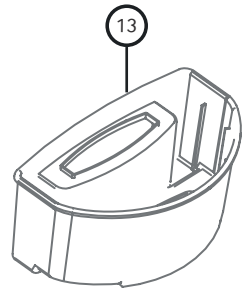
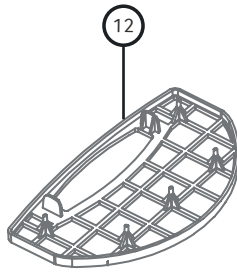
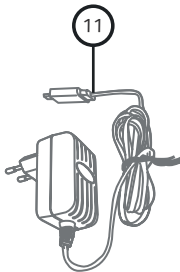
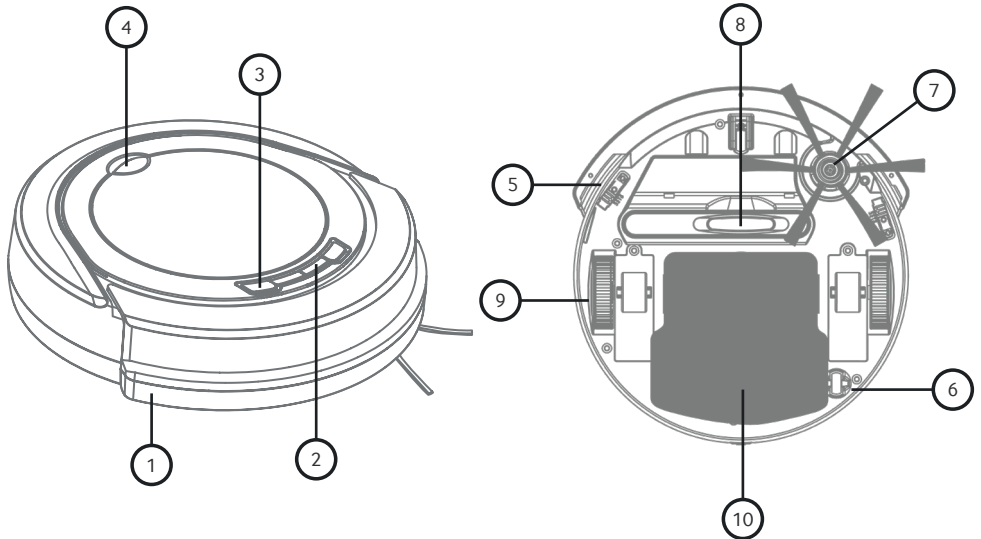

1. Amortecedor dianteiro
2. Painel
3. Botão liga/ desliga
4. Tampa do compartimento do recipiente de sujeira
5. Sensor antiqueda
6. Rodízio traseiro
7. Escova giratória

8. Bocal de sucção de sujeira
9. Rodas laterais
10. MOP (para passar pano)
11. Carregador de bateria
12. Filtro lavável
13. Recipiente de sujeira



## DADOS TÉCNICOS

Tensão de trabalho (VDC)	3,6
Bateria	Li-Ion
Capacidade da Bateria (mAh)	2600
Tempo de Carregamento (h)	4
Modo de Controle	Manual
Capacidade do Recipiente (ml)	250
Dimensões do Produto Montado (C x L x A) (cm)	27 x 28,5 x 8
Peso Líquido (kg)	1,2

### CARREGADOR DE BATERIA

Tensão da Saída do Carregador da Bateria (VDC)	5,0
Corrente de Saída do Carregador do Produto (mA)	1200

A Fresnomaq Indústria de Máquinas S/A se reserva o direito de promover alterações a qualquer momento e sem prévio aviso, em decorrência de avanços tecnológicos e modificações de especificações técnicas e comerciais. Os valores de performance e dados técnicos indicados neste catálogo, como potência, tensão aplicada, entre outros, podem variar de acordo com os fatores de aplicação (intemperanças do ambiente, superfícies a serem trabalhadas, etc.) e acessórios utilizados. Outra situação que pode nos levar a efetuar algum tipo de alteração referente aos valores de performance, será mediante a atualização e lançamentos de novas versões de produtos da linha.

Este aparelho foi projetado para fins domésticos, sua utilização comercial acarretará perda de garantia.

## OBSERVAÇÕES IMPORTANTES



O manual do usuário foi desenvolvido com o objetivo de esclarecer quaisquer dúvidas que possam surgir durante o uso. Além disso, ele contém informações importantes sobre segurança que se seguidas corretamente, podem garantir o bom funcionamento do produto e, mais importante, garantir a segurança.

Este manual foi produzido com textos objetivos e claros, imagens e fotos que facilitam o entendimento dos procedimentos descritos e enfatiza observações que requerem maior atenção para o melhor uso do produto.

### LEGENDA:

#### NOTA

*Indica detalhes sobre o funcionamento do produto, geralmente recomendações da melhor utilização deste.*

#### IMPORTANTE

Indica observações muito importantes sobre o funcionamento, recomendações que não podem deixar de ser realizadas para garantir sua segurança.



#### ATENÇÃO!

Indica procedimentos que requerem muita atenção, pois podem trazer riscos ao produto e a saúde do usuário se não realizados corretamente.



#### PERIGO

Indica práticas inseguras quanto ao funcionamento do produto, que podem resultar em alto risco à saúde e/ou acidentes graves ou fatais.

## INSTRUÇÕES DE SEGURANÇA



#### ATENÇÃO!

- Guarde o manual para uma consulta posterior ou para repassar as informações para outras pessoas que venham a operar o aspirador de pó. Proceda conforme as orientações deste manual.
- Caso este equipamento apresente alguma não conformidade, encaminhe-o para a assistência técnica autorizada WAP mais próxima.

Antes da utilização	Após desembalar o produto, os invólucros plásticos e outros materiais da embalagem do produto deverão ficar longe do alcance de crianças e animais, a fim de se evitar riscos de sufocamento ao brincar ou manusear tais resíduos.
	Este produto não deve ser utilizado por pessoas (incluindo crianças) com capacidades físicas, sensoriais ou mentais reduzidas, ou sem experiência e conhecimento, a menos que sejam supervisionadas ou instruídas em relação ao uso do produto por alguém que seja responsável por sua segurança.
	Crianças devem ser supervisionadas para que não brinquem com o produto.
	Antes de ligar seu produto, inspecione-o com cuidado. Caso encontre algum defeito, não ligue o produto e entre em contato com seu distribuidor.
	O produto deve ser colocado em uma superfície plana e estável durante a operação, manuseio, transporte e estocagem.
	Use o produto somente para os propósitos descritos neste manual. É vedado o uso para outras finalidades.
	Antes de operar o produto, encaixe todos os acessórios necessários de forma correta e depois acione o interruptor liga / desliga.
	Remova o carregador e os itens pequenos no chão para evitar obstruções durante o processo de limpeza e assegure-se de que as cortinas e as toalhas de mesa estejam afastadas do chão para evitar que fiquem presas no produto.
Remova todos os itens frágeis (como óculos, lâmpadas, etc.) e itens que possam obstruir a escova lateral, o canal de sucção e as rodas motrizes (como fios, cortinas, etc.) do chão.	

Antes da utilização	Cuide com tapetes que tenham bordas com fios longos, eles podem interferir na operação do aspirador de pó. Dobre as bordas do tapete ou retire-o do chão durante o funcionamento do produto.
Durante a utilização	<p>Nunca se afaste do produto enquanto este estiver ligado.</p> <p>Nunca deixe o produto ligado sem supervisão.</p> <p>O produto nunca deve ser utilizado debaixo d'água. Nunca exponha o produto a chuva ou respingos e guarde-o sempre em local seco.</p> <p>Este produto foi projetado para aspirar apenas pó e partículas secas. Nunca tente aspirar líquidos ou materiais molhados, pois poderá ocasionar em choque elétrico.</p> <p>Somente encaixe e desencaixe os acessórios no produto quando ele estiver desligado.</p> <p>Nunca coloque o produto em funcionamento sem os filtros. A ausência dos filtros causa danos irreversíveis ao motor de aspiração.</p> <p>Não trabalhe com o produto desequilibrado.</p> <p>Sempre use o produto em ambientes arejados e nunca cubra ou obstrua as entradas de ar. Se houver bloqueio nos bocais, que possam reduzir o fluxo de ar, o aparelho só deverá ser usado após as obstruções serem totalmente removidas.</p> <p>Para que não ocorram acidentes mantenha os cabelos, as roupas e outros utensílios longe do bocal de aspiração do produto.</p> <p>Jamais aproxime o bocal de sucção dos olhos e dos ouvidos.</p> <p>Não coloque itens acima de 10 kg no produto.</p>
Não utilize o seu produto	<p>Para aspirar líquidos inflamáveis (como gasolina, álcool, entre outros) nem cigarros, brasas ou quaisquer tipos de líquidos ainda quentes, pois pode haver risco de explosão.</p> <p>Para aspirar objetos grandes, como pedaços de tecido, pedaços grandes de papel e revestimento de maços de cigarro obstruir a passagem do ar pela mangueira.</p> <p>Para aspirar objetos cortantes, como grampos, alfinetes, agulhas e vidros podem danificar os filtros do produto e provocar ferimentos no momento da remoção da sujeira.</p> <p>Para aspirar partículas de poeira muito finas, como tonner, gesso e cimento podem ir para o motor, uma vez que têm uma espessura que dificulta a retenção da partícula no filtro.</p> <p>Produtos em spray aerossol podem ser inflamáveis. Não os utilize perto do produto.</p> <p>Em locais de risco de incêndio ou explosão, em poças de água ou outros líquidos.</p> <p>Para evitar riscos de choque elétrico, não molhe, nem utilize o produto com as mãos molhadas, não submerja o cabo elétrico, o plugue ou o próprio produto na água ou em outros tipos de líquidos ou materiais inflamáveis.</p>
Sobre a fiação elétrica, cabos e plugues	<p><b>ATENÇÃO!</b> O cabo de alimentação deve estar intacto e sem rachaduras. Caso o cabo de alimentação esteja danificado, substitua-o em um Serviço Autorizado WAP para evitar acidentes.</p> <p>A rede elétrica da sua residência deve estar de acordo com a Associação Brasileira de Normas Técnicas ABNT NBR-5410.</p> <p>Conecte o produto em uma tomada adequada e em perfeito estado para evitar sobrecarga na rede elétrica e/ou mau contato na tomada.</p> <p>Sempre que possível utilize uma tomada exclusiva para o carregamento do produto. Evite a utilização de extensões e conectores tipo T e benjamins.</p> <p>Quando o produto não estiver em uso, retire o carregador de bateria da tomada para evitar acidentes.</p> <p>Não use pinos soltos, plugues ou tomadas danificados sob risco de choque elétrico, curto-circuito e incêndio.</p> <p>Insira completamente o plugue na tomada elétrica para evitar acidentes.</p> <p>Evite o desgaste do cabo elétrico causado por calor, cantos vivos ou cortantes e superfícies ásperas.</p>

Sobre a fiação elétrica, cabos e plugues	Qualquer tipo de reparo ou substituição deve ser realizada por um assistente técnico autorizado a fim de evitar riscos.
	Não prenda, torça, estique ou amarre o cabo elétrico.

Sobre reparo, limpeza e manutenção	Os trabalhos de reparo e manutenção devem ser realizados apenas na rede de Serviços Autorizados WAP.
	Não desmonte este produto. A desmontagem somente poderá ser realizada por técnico habilitado e autorizado, devido aos componentes elétricos que ficarão expostos durante a operação de desmontagem, testes, etc.
	Não é recomendado realizar qualquer manutenção ou limpeza enquanto o produto estiver em recarga.
	Use luvas de proteção para a limpeza do produto. Podem existir vários tipos de fungos e bactérias no coletor de pó e filtros.
	Nunca limpe o produto com álcool, solventes ou outros produtos agressivos de limpeza.
	Limpe as peças plásticas com um pano limpo e levemente umedecido em água e detergente neutro.
	Desconecte todos os acessórios antes de iniciar a limpeza do produto.
	Esvazie sempre os recipientes ou coletores antes de guardar o produto.
	Caso o produto esteja com problemas para se movimentar, verifique se as rodas estão limpas. Caso não estejam, siga as instruções de limpeza e manutenção.
Mantenha o produto em local seco, fresco, ventilado e longe de produtos inflamáveis e/ou explosivos.	

Sobre a bateria	Para evitar o risco de ferimentos pessoais, nunca tente abrir o compartimento da bateria do aparelho.
	Nunca tente consertar a bateria e outras partes do produto. Se precisar substituir as baterias, dirija-se ao Serviço de Assistência Técnica WAP mais próxima.
	Para evitar calor excessivo e danos no aspirador ou nas baterias, não opere o produto durante o carregamento.
	Não substitua um conjunto de baterias recarregáveis por baterias não recarregáveis.
	As baterias são concebidas para utilização exclusiva em ambientes internos.
	As baterias foram desenvolvidas para utilização exclusiva deste produto/modelo, não a utilize para outros fins.
	Não desmonte ou jogue as baterias no fogo.
	As baterias devem ser manuseadas com cuidado. Não a mergulhe na água ou opere o aparelho em locais com temperaturas muito elevadas.
	Não deixe as baterias entrarem em contato com outros objetos metálicos (anéis, pregos, clips e similares).
	Tenha cuidado de não criar curto-circuito nas baterias inserindo objetos metálicos nas suas extremidades.
	Se ocorrer um curto-circuito, a temperatura pode subir perigosamente e causar queimaduras graves ou até mesmo provocar um incêndio.
	Não remova, danifique ou desmonte a bateria do plástico de proteção.
	Não coloque as baterias na boca.
A bateria deve ser removida antes de descartar o produto.	
Se for detectado o vazamento de líquidos da bateria, não deixe entrar em contato com a pele e não esfregue os olhos. Se acontecer, lave bem o local e procure um Serviço Autorizado WAP.	



#### ATENÇÃO!

- A Fresnomaq Indústria de Máquinas S/A. não se responsabiliza por danos pessoais ou materiais ocasionados pela utilização indevida deste equipamento.
- Aparelho de uso exclusivo para sucção e/ou aspiração de sólidos.



## PREPARANDO SEU PRODUTO

### CUIDADOS ESPECIAIS

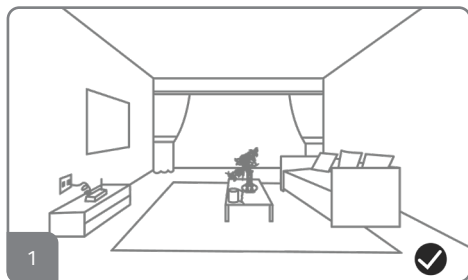

1. Certifique-se de remover os cabos de alimentação e outros objetos no chão antes de iniciar a limpeza com seu produto, para assim evitar a captura, bloqueio do produto ou danos nestes objetos. Coloque os móveis e cadeiras em um lugar adequado.

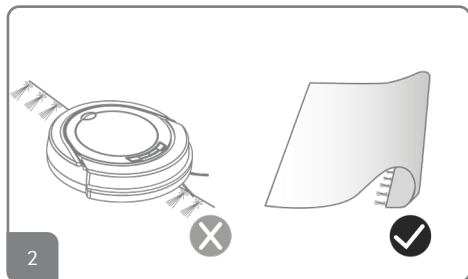

2. Não use o produto em áreas úmidas ou molhadas. Dobre as bordas do tapete para dentro ou utilize um tapete onde suas bordas não tenham fios longos e que possam impactar na operação do seu produto.

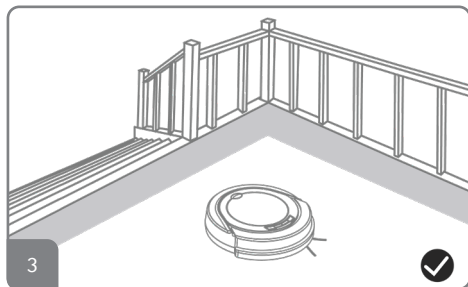

3. Recomenda-se adicionar uma cerca de proteção à área suspensa para evitar quedas do produto. Este produto quando operado no modo manual não possui sensores traseiros que impeçam a sua queda.



### ATENÇÃO!

Antes da montagem do seu aparelho, mantenha o carregador desconectado da tomada elétrica.

### INSTALANDO A ESCOVA PARA LIMPEZA

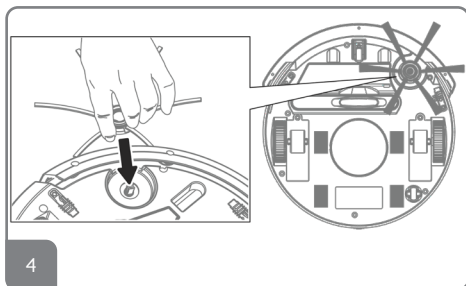

4. Para instalar a escova de limpeza, vire o robô de cabeça para baixo e localize o círculo no canto superior direito, alinhe o pequeno círculo da haste da escova giratória no centro da escova giratória e empurre até ouvir um clique.

### NOTA

*Para prevenir desgastes ou deformações nas cerdas das escovas, ao limpar carpetes ou tapetes em geral, não utilize as escovas de limpeza laterais.*

### INSTALANDO O MOP

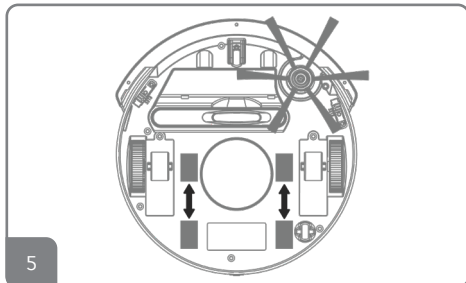

5. Identifique os quadro velcros retangulares fixados na parte inferior do produto.



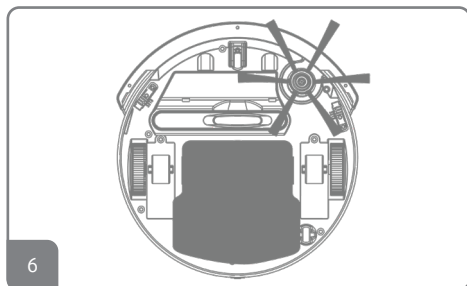

6

6. Umedeça o MOP com uma solução para limpeza de acordo com a sua preferência e pressione-o contra os velcros retangulares conforme posição ilustrada acima.

## AJUSTANDO OS SENSORES ANTIQUEDA

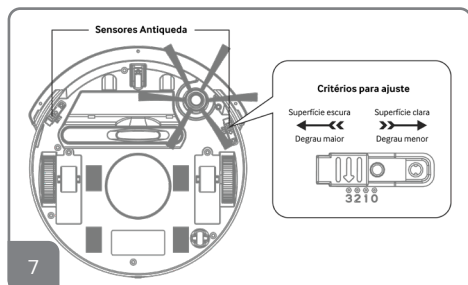

7

7. Há 2 sensores antiqueda instalados nas posições indicadas abaixo para que seu aparelho não caia de escadas e degraus. Estes sensores devem ser ajustados de acordo com a cor da superfície e altura dos degraus onde o mesmo irá operar.

### NOTA

*Caso houver situações onde a superfície for escura e tiver degraus baixos, mova a tampa do sensor para a posição 2 ou 3 (central).*

## CARREGANDO SEU ASPIRADOR ROBÔ

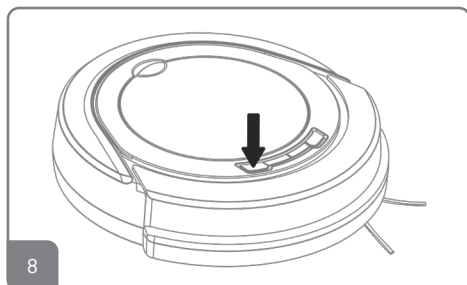

8

8. Antes de iniciar o carregamento certifique que o produto esteja desligado e com os leds apagados.

Alterar a indicação de botão ligar/desligar e dos leds na imagem acima.

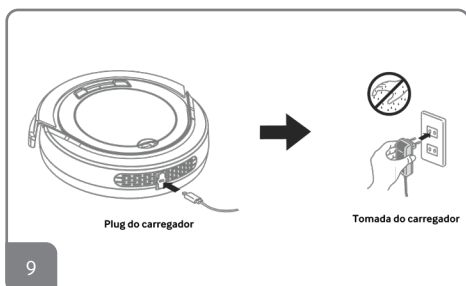

9

9. Localize o conector USB na parte traseira do produto, movimente a tampa plastica para o lado e conecte o plugue do carregador na entrada de alimentação e a tomada do carregador na rede elétrica.

### NOTA

- Durante o carregamento, certifique-se de que o seu produto está desligado.
- O seu produto não foi projetado para ser operado/ ligado durante o carregamento.
- O carregamento será interrompido assim que a carga estiver completa.



### ATENÇÃO!

- Mantenha sempre o produto em uma superfície plana durante o carregamento.
- O tempo para o completo carregamento é de aproximadamente 4 horas.

## PROLONGAR A VIDA ÚTIL DA BATERIA

1. Carregue o seu aparelho apenas com o carregador de bateria fornecido com o produto;
2. Para garantir melhor desempenho da bateria e aumentar a sua vida útil, sempre a recarregue completamente;
3. Quando o nível de bateria estiver baixo, por favor carregue o mais rápido possível;
4. Se houver a certeza de que o aspirador não será utilizado por um longo período, complete a carga da bateria, remova-a e guarde-a em um local arejado e seco.
5. Se o seu aspirador não for utilizado por um período superior a 3 meses, por favor carregue-o por 12 horas.



## UTILIZANDO SEU PRODUTO

### LUZES INDICADORAS

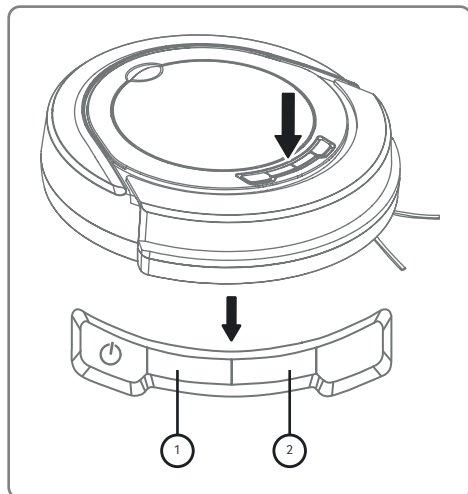

**Luz azul e vermelha piscando alternadamente (1) e (2):**  
produto em funcionamento/  
operação.



**Luz azul piscando:**  
Produto em processo de carregamento



**Luz vermelha piscando:**  
Produto descarregando



**Luz azul acesa:**  
Produto com carga completa



**Luz vermelha acesa:**  
Produto descarregado

### UTILIZANDO SEU PRODUTO

Antes de utilizar o seu aparelho, verifique:

- Se o recipiente de sujeira está corretamente instalado.
- Se o recipiente de sujeira está cheio, caso esteja, esvazie-o.
- Se o filtro do recipiente de sujeira está instalado corretamente.

Posicione o aparelho na superfície e pressione o botão liga/desliga localizado na parte superior do aparelho.

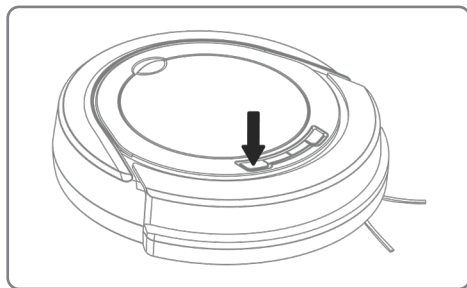

O seu aspirador já vem equipado com 3 funções pré-programadas que alternam entre si durante o período de funcionamento. São elas:

- Modo aleatório
- Limpeza espiral
- Limpeza dos cantos

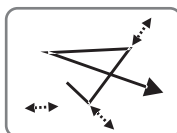

ALEATÓRIO

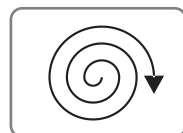

ESPIRAL

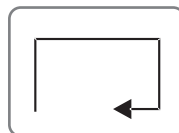

CANTOS



## LIMPEZA DO APARELHO

A limpeza frequente do recipiente coletor de pó é essencial para o bom funcionamento do aparelho; os filtros podem ficar bloqueados após algum tempo de uso, podendo até reduzir o poder de sucção do aspirador.

Recomenda-se que todos os filtros sejam verificados e limpos após cada uso. Caso seus filtros precisem ser substituídos, eles podem ser adquiridos na Rede de Assistência Técnica mais próxima.

- Não use produtos de limpeza abrasivos (como esponja de metal) para limpar o equipamento. Use um pano levemente umedecido em água para limpar o produto.
- Deve-se seguir as etapas descritas abaixo para quando o recipiente de sujeira atingir o nível de capacidade máxima ou estiver finalizado a limpeza e for necessário guardar o seu aspirador.

## LIMPEZA DO BOCAL DE SUÇÃO

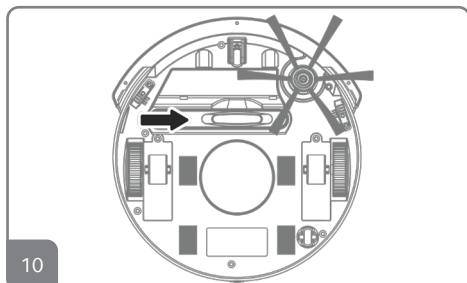

10. Verifique periodicamente o bocal de sucção de sujeira e limpe caso identificar sujeiras que possam estar impedindo e impactando no desempenho do aparelho.

## LIMPEZA DO RECIPIENTE DE SUJEIRA



### ATENÇÃO!

Certifique-se de que o equipamento esteja desligado antes de efetuar a limpeza.

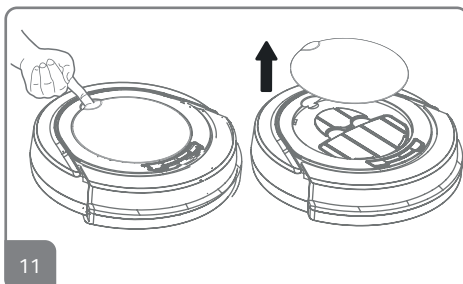

11. Remova a tampa superior do aparelho.

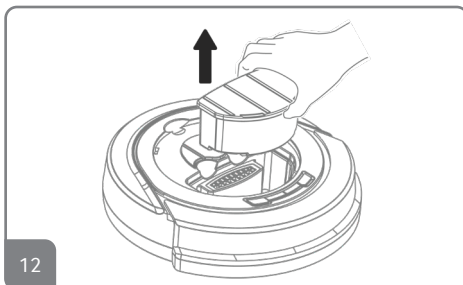

12. Remova o recipiente de sujeira.

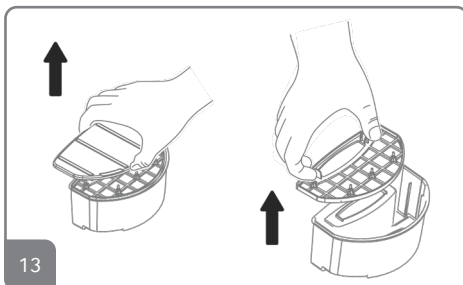

13. Remova a tampa do recipiente de sujeira e retire o filtro de proteção do motor.

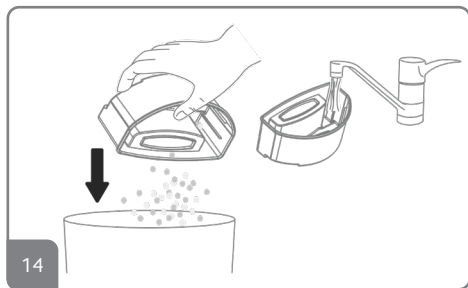

14

14. Esvazie-o e lave em água corrente.

15. Deixe-o secar em local arejado e só instale novamente quando estiver completamente seco. Repita os processos inverso descritos nos itens anteriores para montá-lo novamente.

## LIMPEZA DO FILTRO

16. Repita os passos descritos no item anterior "Limpeza do recipiente" etapas 1,2 e 3 para remoção do filtro de proteção.

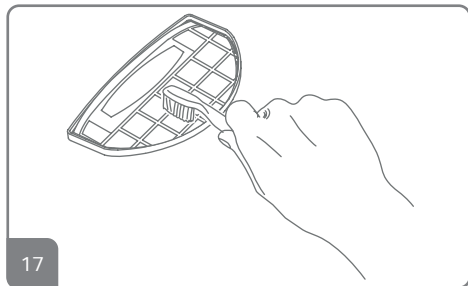

17

17. Em seguida, limpe-o sempre a cada utilização com o auxílio de uma escova com cerdas macias ou lavando em água corrente. Deixe-o secar em local arejado e só instale novamente quando ele estiver completamente seco.



### ATENÇÃO!

Nunca lave os compartimentos ou os filtros de pó em uma máquina de lavar louça ou lava roupas.

### IMPORTANTE

- Deixe o filtro secar completamente antes de utilizar novamente ou guardar seu produto.
- Jamais utilize o aparelho sem os filtros. Se estiverem danificados, entre em contato com o SAC para substituí-los.

### NOTA

*Após a limpeza, ao remontar o conjunto filtro no recipiente, tenha cuidado para que todos os componentes quem corretamente encaixados.*

## LIMPEZA DAS ESCOVAS LATERAIS

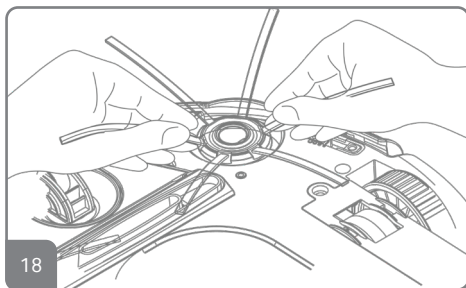

18

18. Remova a escova lateral puxando-a e destacando do aparelho.

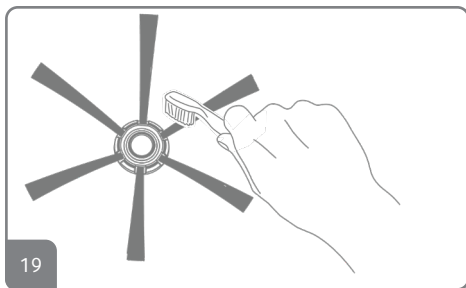

19

19. Verifique se a escova lateral está danificada ou se possui objetos estranho grudados ou enrolados, e então limpe-a com uma escova com cerdas macias ou com um pano úmido.

## DEFORMAÇÃO DAS CERDAS DE NYLON

20. Se ocorrer ondulação ou deformação nas cerdas de nylon, remova a escova lateral e coloque-a em água morna por 5 segundos, manuseie a s cerdas de forma que estas retornem em sua posição original.

21. Se a escova lateral estiver danificada e não ser possível a reutilização, substitua-a a tempo entrando em contato com um de nossos Serviços Autorizados WAP.

## LIMPEZA DAS RODAS

Caso seu robô esteja com problemas de movimentação, é possível que suas rodas estejam com sujeiras presas. Para a limpeza, siga as instruções abaixo:

22. Com uma chave de fenda solte totalmente o parafuso lateral da roda para retirá-la do produto.

23. Com as rodas em mãos, limpe as sujeiras e resíduos existentes na roda.

24. Encaixe o parafuso lateral no rodízio do produto e na roda que está em suas mãos.

## SOLUÇÕES PARA POSSÍVEIS PROBLEMAS



SINTOMA	CAUSA	SOLUÇÃO
O produto não funciona ou o motor para repentinamente	Botão liga/desliga está na posição 0 (desligado)	Altere a posição do botão liga/desliga para a posição I (ligado)
	Bateria descarregada ou com nível abaixo do necessário	Verifique se o robô está carregado o suficiente para realizar o trabalho, se não, carregue-o
	Superaquecimento do motor	Espere o aparelho esfriar para depois utilizar
	Fusíveis da rede com defeito	Verifique os fusíveis da sua rede e acione o interruptor novamente.
Baixo rendimento na aspiração	O coletor de pó está cheio	Esvazie o coletor de pó
	Os filtros do motor estão obstruídos	Limpe o filtro
	Objetos obstruindo o bocal de sucção	Desobstrua o bocal de sucção
	Escovas laterais de limpeza danificadas ou sujas	Remova-a e limpe-as
Produto não carrega	O plugue do carregador não está corretamente conectado no aparelho	Remova e conecte o plugue do carregador novamente no aparelho
	Sensores antiqueda não estão ajustados para a cor da superfície que será limpa	Ajuste os sensores antiqueda conforme instruções do manual do produto

Se estas opções não resolverem os problemas acima descritos, entre em contato com um Serviço Autorizado WAP. Para demais esclarecimentos, conecte-se conosco em nossas redes sociais. A WAP tem mais de 700 Serviços Autorizados em todo o Brasil. Se você mora em uma cidade que não tem Serviço Autorizado WAP, basta entrar em contato com o Serviço de Atendimento ao Consumidor (SAC) e solicitar um código de postagem para enviar o equipamento para o Serviço Autorizado mais próximo pelo correio. O código de postagem pode ser utilizado nos casos em que a residência do consumidor fica acima de 40 quilômetros de distância do Serviço Autorizado e quando o produto está no período da garantia.



## RECICLAGEM E LOGÍSTICA REVERSA

Não jogue fora o seu produto sem ter retirado anteriormente as baterias. Para retirar as baterias dirija-se ao Serviço Autorizado WAP mais próximo.

### ATENÇÃO!

Visando diminuir o impacto da poluição e contaminação ambiental, a WAP procura projetar os seus produtos e embalagens com materiais recicláveis de fácil separação. Em conformidade com a regulamentação (Diretiva 2002/95/CE) em vigor, todos os aparelhos fora de uso devem ser entregues num Serviço de Assistência Técnica WAP ou empresas de separações e reciclagem de materiais que se encarregará da sua eliminação, assim evitando que estes sejam descartados no solo, lenções freáticos, prejudicando sua saúde e bem estar.

Não substitua um conjunto de baterias recarregáveis por baterias não recarregáveis. Para substituir as baterias, dirija-se ao Serviço de Assistência Técnica WAP mais próxima. As baterias são concebidas para uma utilização exclusivamente dentro de casa. Não desmonte ou jogue as baterias no fogo. Não remova, danifique ou desmonte a bateria do plástico de proteção. Não as mergulha na água. As baterias devem ser manuseadas com cuidado, Não coloque as baterias na boca. Não deixe as baterias entrar em contato com outros objetos metálicos (anéis, pregos, parafusos). Tenha cuidado de não criar curto-circuito nas baterias inserindo objetos metálicos nas suas extremidades. Se ocorrer um curto-circuito, a temperatura das baterias pode subir perigosamente e causar queimaduras graves ou até mesmo provocar um incêndio. Se as baterias verterem, não esfregue os olhos nem as mucosas. Lave as mãos e enxague os olhos com água limpa. Se o desconforto persistir, procure um médico.

### LOGÍSTICA REVERSA

Os produtos WAP não devem ser descartados no lixo doméstico. Existe um sistema de reciclagem de eletrodomésticos e eletroeletrônicos que tem como principal objetivo a preservação do meio ambiente. Esse processo é chamado de logística reversa e a WAP é associada da ABREE, uma entidade gestora responsável pela reciclagem correta dos produtos descartados. Para o descarte dos produtos e embalagens é necessário observar a legislação e a localização dos pontos de coleta em cada região.

Como funciona a logística reversa?

1. Tudo começa com você consumidor!

Para o descarte de um produto eletroeletrônico e eletrodoméstico é importante que confira a lista da ABREE (<http://abree.org.br/informacoes>) para saber onde levar o seu produto.

2. Pontos de recebimento

Ao levar o eletroeletrônico ou eletrodoméstico até lá, ele será corretamente armazenado e depois terá destinação final ambientalmente correta: a reciclagem.

3. Reciclagem

Aqui você pode ficar tranquilo! Trabalhando em parceria com demais associados e parceiros, os eletroeletrônicos e eletrodomésticos vão chegar para a ABREE que vai tomar conta da reciclagem dos produtos. O importante para nós é ter a sua ajuda para que os produtos cheguem ao destino certo e assim poderemos fazer o nosso trabalho corretamente.





**A Fresnomaq Indústria de Máquinas S/A assegura este produto por um período de 09 meses (270 dias) GARANTIA CONTRATUAL e mais 03 meses (90 dias) GARANTIA LEGAL** contra defeitos de materiais ou fabricação, prazo contado a partir da emissão da nota fiscal de venda ao consumidor.

## 1. TERMO DE GARANTIA

A garantia não se aplica quando peças e acessórios apresentarem defeitos por utilizações inadequadas, defeito oriundo de instalação em desacordo ao descrito neste manual, mau armazenamento, negligência com a manutenção e conservação, violação de lacres ou aberto por pessoas não autorizadas, manuseio incorreto, alteração ou acidente, danos causados ou originalizados por efeitos da natureza, ex.: ralo, descarga elétrica, vendavais, inundações, exposição a maresia, sol e chuva, componentes aqueles que porventura sofrem efeitos de desgaste natural por tempo de operação.

## 2. DISPOSIÇÕES DA GARANTIA

### 2.1 Garantia legal (90 dias)

A garantia legal se dará quando analisados e identificados defeitos de material ou fabricação. Exclui-se a vigência desta garantia defeitos provocados por desgaste natural por tempo de uso, danos causados por manuseio incorreto (riscos, amassados ou peças quebradas), utilização para fins diferentes aos descritos neste manual. Devidamente identificado uso diferente dos especificados neste manual, passa ser de inteira responsabilidade do usuário toda e qualquer despesa com a substituição das peças danificadas.

### 2.2 Garantia contratual (270 dias)

O fabricante assegura ao usuário a garantia do produto devidamente identificado na Nota Fiscal de venda, referido prazo será contado a partir do término da garantia legal (90 dias). A garantia contratual de 270 duzentos e setenta dias (9 meses), não abrange os itens: acessórios, carregadores, controle remoto e pilhas (produtos a bateria), peças móveis, partes plásticas externas e recipientes, rodízios, tubos extensores, mangueiras, bicos, escovas, filtros/saco para pó, propriamente analisados e identificados pelo serviço autorizado e/ou fabricante.

### 2.3 Garantia contratual sobre a bateria

O fabricante assegura a garantia da bateria pelo prazo de 90 dias após o término da garantia legal, totalizando 180 dias, propriamente analisados e identificados pelo serviço autorizado e/ou fabricante.

### 2.4 Condições gerais da garantia

2.4.1. Todo e qualquer defeito deverá ser comunicado imediatamente a um de nossos Serviços Autorizados WAP;

2.4.2. Produto deverá ser apresentado completo e com todos os acessórios;

2.4.3. A Fresnomaq Indústria de Máquinas S/A somente assumirá a garantia mediante apresentação da Nota Fiscal do produto e dentro dos prazos especificados neste termo de garantia;

2.4.4. Se você mora em uma cidade que não há um Serviço Autorizado WAP, estando o produto dentro do período de garantia, entre em contato com o Serviço de Atendimento ao Consumidor (SAC) e solicite um código de postagem para envio do equipamento via Correios. O código de postagem pode ser utilizado nos casos em que a residência do consumidor fica acima de 40 quilômetros de distância do Serviço Autori-

zado WAP mais próximo;

2.4.5. Não é responsabilidade do fabricante custos com embalagens ou deslocamentos aos postos de atendimento;

2.4.6. As partes e peças substituídas em garantia, passam a ser de propriedade da Fresnomaq Indústria de Máquinas S/A;

2.4.7. A troca de peça(s) em garantia não prorroga e nem reinicia o período de garantia do equipamento;

2.4.8. A fabricante constatando que o defeito foi ocasionado por mau uso, o usuário será responsável pelos custos de hora técnica e das peças substituídas, devidamente orçadas e aprovadas previamente;

2.4.9. A Fresnomaq Indústria de Máquinas S/A não se responsabiliza por qualquer dano pessoal, moral ou material oriundo da utilização do equipamento. Não nos responsabilizamos por danos causados a ambientes, superfícies e outros objetos que tenham sido tratados de forma diferente da indicada no manual de instruções;

2.4.10. A Fresnomaq Indústria de Máquinas S/A se reserva o direito de promover alterações ou paralisar a fabricação dos produtos a qualquer momento e sem prévio aviso;

2.4.11. Expirado o prazo de vigência da garantia, cessará toda a responsabilidade do fabricante quanto à validade dos termos e condições aqui descritos;

## 2.5 Perda da garantia

A garantia do produto cessará automaticamente quando identificado:

- O uso do produto em não conformidade com as recomendações do manual;
- Ausência ou remoção da etiqueta de identificação do produto (modelo e série);
- Alteração no produto ou de qualquer característica original;
- Produto violado ou reparado por terceiros não autorizados;
- Danos causados por uso impróprio ou excessivo;
- Utilização de produtos químicos não apropriados (inflamáveis ou agressivos a saúde e a natureza);
- Ausência ou uso inadequado dos componentes de proteção;
- Ligar em tensão (voltagem) contrária conforme especificado no produto;
- Uso de adaptadores, alterações ou avarias de cabos elétricos e plugues;
- Utilização de peças e acessórios que não sejam recomendados pelo fabricante.



CONSULTE A RELAÇÃO ATUALIZADA DE  
ASSISTÊNCIAS TÉCNICAS AUTORIZADAS NO SITE

**[www.wap.ind.br](http://www.wap.ind.br)**

Caso precise de informações adicionais ou tenha dúvidas sobre a garantia, entre em contato através do nosso SAC - Serviço de Atendimento ao Consumidor, pelo telefone ou e-mail abaixo:

**Tel.: (41) 3012-7272 | E-mail: [sac@wap.ind.br](mailto:sac@wap.ind.br)**

***Wap***

Fresnomaq Indústria de Máquinas S/A  
Rua Antonio Singer, 200  
São José dos Pinhais | PR | Brasil  
CEP: 83.090-362